

6. kiadás



Ha el
tudod
Képzeln...

Az Ön igényeit szem előtt tartva.

Napjainkban állandó rohanásban élünk, próbáljuk megtalálni a békét, a szépséget és a biztonságos menedéket otthonunkban és azokon a helyeken, ahol élünk. A biztonságérzet és a harmónia határozottan javítja a mindennapi életminőséget. Az INVADO megérti és tiszteletben tartja ezeket az igényeket. Lengyelország egyik leggyorsabban fejlődő ajtóasztalos- és szegélyléc gyártójaként mindent megteszünk, hogy olyan termékeket adjunk Önnek, amelyek megfelelnek az Ön igényeinek, magas, egyedi esztétikával és a lehető legjobb funkcionális jellemzőkkel. Az INVADO a bútorigipari alkatrészek vezető beszállítója is – piaci pozícióját a több mint harmincéves tapasztalat és a technológiába, az emberekbe és a minőség javításába való folyamatos befektetés alapján építi.



INVADO[®]
ajtó

...meg
tudod
Valósítani



Minőség mindenek felett

Az INVADO arra törekszik, hogy az egyes ügyfelek igényeinek fokéletes kielégítése érdekében folyamatosan javítsa termékei minőségét. A minőség kiemelt célunk. Vezérelvünk a minőség a tervezéstől a teljes gyártási folyamaton át. Az ISO 9001 tanúsítvány is bizonyítéka annak, hogy cégünk kiváló minőségű termékek gyártását tartja legfontosabb céljának. Az INVADO valamennyi terméke megfelel az európai szabványoknak. A kiváló termékminőség, a színvonalas kiszolgálás, a szállítási határidők pontos betartása miatt vevőink megbízható partnernek tartják cégünket.

INVADO technológia

Az INVADO kínálatának legerősebb elemei az ajtólap és ajtó tok gyártás, ezért a vállalat életében jelentős áttörést jelentett egy korszerű ajtófóliázó gyártósor üzembe állítása. (INVADO technológia) Az innovatív ajtógyártási módszereknek köszönhetően az INVADO a technológiailag legfejlettebb európai vállalatok közé tartozik. A technológia legfontosabb eleme a felületek fóliázása élenkénti összekapcsolás nélkül. Ennek köszönhetően az élek nem csak esztétikusak, hanem ellenállóbbak is a sérülésekkel szemben. Gyakorlatilag nincs mód a szélek letörésére, mivel a fólia széleinek összeillesztése a falc belső oldalán – szem elől rejtve – történik. Ezt a technológiát 2007 óta alkalmazzuk minden fóliás ajtó típusnál. Ennek a technológiának köszönhető, hogy az INVADO ajtóit, a piacon egyedül álló módon legömbölyített élekkel készülnek, ami biztonságos, és nem sérti meg a felhasználók kezét.

ELISMERÉSEK ÉS DÍJAK:



ERŐFORRÁS MEGŐRZÉSI TANÚSÍTVÁNY

Az INVADO megszerezte az INTERSEROH zero waste solutions által kiadott nemzetközi hulladékgazdálkodási és újrahasznosítási tanúsítványt.



JÓ MÁRKA 2019 ÉS 2021

Egy független szakértői csoport megerősítette, hogy az INVADO logóval aláírt termékeket olyan szavakkal lehet jellemezni, mint: minőség, bizalom és hírnév. Ez a három irányelv dönti el, hogy mely kiválasztott márkák tartoznak a jó hírű márkák közé. Büszkék és hálásak vagyunk ezért, és egyúttal szeretnénk megköszönni Ügyfeleinknek, hogy bíznak bennünk, és az INVADO ajtókat választják álmai belső terének kialakításához, Üzleti partnereinknek a gyümölcsöző együttműködést, ajánlást és támogatást, valamint minden INVADO munkatársunknak, hogy együtt építettek egy jó márkát annak minden szakaszában.



FOGYASZTÓI BABÉR

Az INVADO márka elismert és megbecsült a lengyel fogyasztók körében így méltán viselik a rangos „Fogyasztói babér” emblémát.



VOC

A VOC-tanúsítvány a létesítményből kibocsátott illékony szerves vegyületek kibocsátását vizsgálja, és a kapott eredményektől függően a vizsgált mintát A+ (legjobb) és C (legrosszabb) osztályba sorolják. A VOC-tanúsítvány birtoklása megerősíti, hogy a termék nem bocsát ki a ház belsejében az egészségre káros anyagokat, például formaldehidet és benzolt, rákkeltő elemeket, amelyeket sajnos gyakran tartalmaznak a festékek, illetve az ablakokon használt anyagok.



ISO 9001

Az INVADO minőségirányítási rendszert alkalmaz és teljesíti a PN-EN ISO 9001 szabványban rögzített követelményeket a következő területeken: bútoralkatrészek és befejező profilok, fából és faalapú anyagokból készült beltéri ajtók és műszaki ajtók tervezése, gyártása és értékesítése.



FSC®

A természet védelme és a helyi közösségek jogainak tiszteletben tartása az INVADO fejlesztési stratégiájában vezérmotívum. Ezt a nemzetközi Forest Stewardship Council® (Erdő Gondnoksági Tanács) bizonyítványa igazolja, melyet a cég 2007-ben nyert el. Ezt a kitüntetést csak olyan cégek/szervezetek/intézetek kaphatják meg, amelyek ésszerűen használják az erdőgazdasági forrásokat.

A felelősségteljes erdőgazdálkodás védjegye

Kérje a termék FSC® tanúsítvány minőségi besorolását





JÓ TUDNI	6
FELÜLETKÉPZÉSEK	8
ÜVEGEK	9
MODUL AJTÓ VÁLASZTÉK	10–51
DEKOR AJTÓ VÁLASZTÉK	52–79
CUT EDGE TECHNOLÓGIÁVAL GYÁRTOTT AJTÓK	80–89
ÜVEG AJTÓK VÁLASZTÉK	90
HARMÓNIKA AJTÓK VÁLASZTÉK	92
TOLÓ AJTÓK VÁLASZTÉK	
Falban futó	94
Fal előtt futó	96
BELTÉRI BEJÁRATI AJTÓ – EGIDA	98
TECHNIKAI INFORMÁCIÓK	100
AJTÓ TOKOK	
Blokktok	101
Állítható tok	102
Állítható ajtótok falcnélküli ajtókhöz	103
Fém ajtótokok	104
Rejtett ajtó tok SARA-PRO	106
Burkolatrendszer fém tokokhoz	107
KIEGÉSZÍTŐK	108
KILINCSEK	110

MODUL AJTÓ VÁLASZTÉK

10–51. oldalon



DEKOR AJTÓ VÁLASZTÉK

52–79. oldalon



DEKOR ÉS MODUL AJTÓK:

DEKOR AJTÓK SZERKEZETE

A dekor ajtók ránézésre könnyedebbek mint moduláris társaik, ám a könnyített szerkezet is megfelelő stabilitással lett kombinálva. Felépítésük: tömör MDF vagy hosszított fenyő keret. Kitöltés: méhsejt mintázatú papírác betét vagy csőfuratolt forgácslap, ami felár ellenében kérhető. A keret és a kitöltés kétoldalt 3 mm vastag HDF lemez borítást kap, végül az egészet a kiválasztott fóliával vonják be. Az üveg és tömör betétek helye ezután kerül kivágásba, ezért az ilyen ajtók esetében az üvegek és betétek rögzítése csak üvegszorító léccel kivitelezhető.



MODUL AJTÓK SZERKEZETE

2 függőleges és egy alsó és felső vízszintes elemből álló masszív keret. Betétek: változó vastagságú MDF betétek vagy 4 mm vastag üveg. Az üvegek és betétek az ilyen ajtók esetén nem üvegszorító léccel kerülnek behelyezésre, hanem az ajtólap összeállítása során (ragasztással és csapolással), ami jelentősen megnöveli az ajtólap szerkezeti stabilitását.

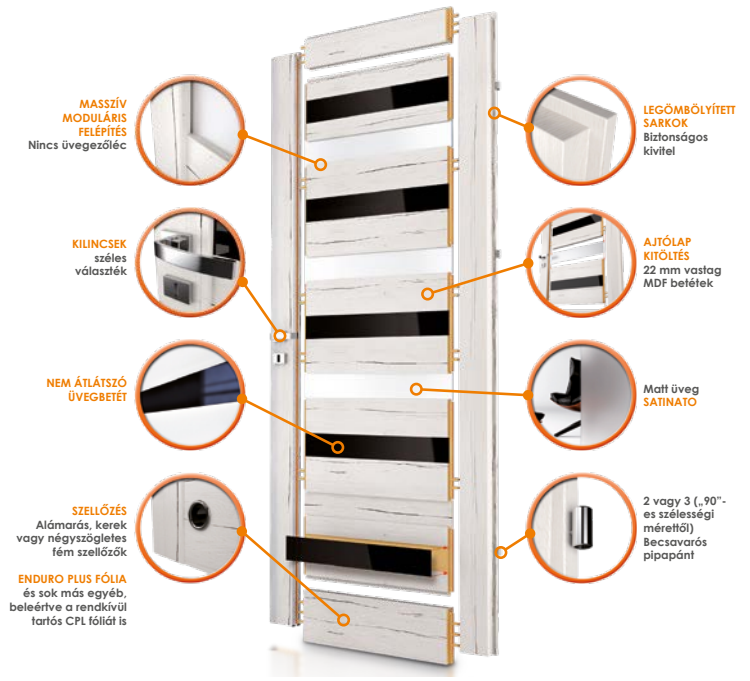

FÓLIÁK – MINZÁTAT TÍPUSOK:

Az INVADO cég fóliái a mintázat iránya szerint 3 kategóriába sorolhatók:

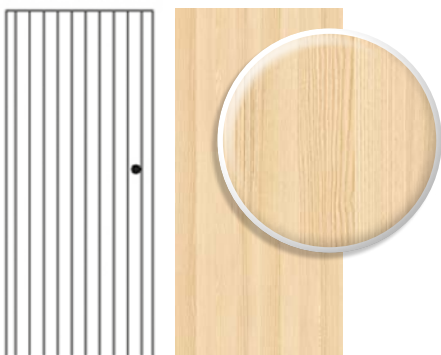

EGYIRÁNYÚ FÓLIA, FÜGGŐLEGES MINTÁZATTAL:

A legtöbb színű fólia ebbe a kategóriába tartozik. Kivételek: Gesztenye (ENDURO), Olasz tölgy és Severo tölgy (ENDURO 3D)



EGYIRÁNYÚ FÓLIA, VÍZSZINTES MINTÁZATTAL:

Jelenleg az INVADO kínálatában 2 szín szerepel ilyen mintázattal. Ezek az Olasz tölgy és Severo tölgy (ENDURO 3D).



KÉTIRÁNYÚ FÓLIA VÍZSZINTES ÉS FÜGGŐLEGES MINTÁZATTAL:

A két előző textúratípus kombinációja. Az INVADO kínálatában egy ilyen típusú fólia található – Gesztenye (ENDURO).

Ezek a mintázatok csak a dekor ajtók esetén alkalmazhatók. A modul ajtók esetében, az eltérő szerkezeti felépítés miatt, a lefóliázott ajtó elemeket kombinálva érik el a kevert mintázatot.

FALCOLT ÉS FALC NÉLKÜLI AJTÓK:

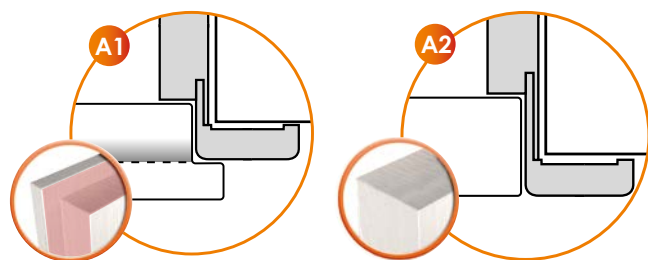

A falcolt ajtólapok

A falc nélküli ajtólapok

A **falcolt ajtólapok** élei falban végződnek (lásd pirossal jelölve a bal oldali képen A1), ami csukott állapotban az ajtótokra zár. Az ilyen technikával készült ajtólap zárt állapotban nincs egy síkban a tokkal.

A **falc nélküli ajtólapok** (A2) esetén nincs falc, az élék felülete sima. Ebben az esetben zárt állapotban az ajtólap és a tok egy síkban van.

BALOS ÉS JOBBOS AJTÓ:

jobbos ajtó



balos ajtó



Mielőtt ajtót vásárolnánk, célszerű átgondolni merre is nyíljon. Biztonsági okokból a konyha és fürdőszoba ajtók esetén javasoljuk, hogy az ajtók a kültérbe nyíljanak. Más helyiségek esetén különféle praktikusági és helyiség kialakítási megoldások szerint válasszuk meg a nyitásirányt. A következő lépés annak meghatározása, hogy jobbra vagy balra nyíljon az ajtó.

Mit jelent ez? Ha a pántok az ajtólap jobb oldalán vannak, akkor jobbos ajtóra van szükségünk, ha a bal oldalon, akkor balos ajtót válasszunk. Tehát mielőtt elindulnánk az üzletbe, érdemes végiggondolni és felírni a nyitásirányokat.

AJTÓ ÁRÁNAK SZÁMOLÁSA:

Az árlistában néhány kivételtől eltekintve külön szerepelnek az ajtólapok, a tokok és kilincsek árai (Kivéve: SARA-PRO, TOLÓ RENDSZEREK). Ahhoz, hogy megkapja a komplett ajtó árát, az alábbi módon számoljon:



ajtólap ár

+

ajtótok ár

+

kilincs ár

=

komplett ajtó ár

JELMAGYARÁZAT

Kérjük figyelje az alábbi ikonokkal jelzett magyarázatokat. Fontos információkat tartalmaznak az egyes ajtólap típusokra vonatkozóan.

A LEHETSÉGES AJTÓLAP KIVITELEZÉSI MÓDOKAT JELZŐ IKONOK:



CUT EDGE



FALCOLT | FALC NÉLKÜLI AJTÓK



EGYSZÁRNYÚ / KÉTSZÁRNYÚ AJTÓK



SZELLŐZŐK OPCIO



TOLÓ AJTÓK OPCIO



HANGSZIGETELÉS



BETÖRÉSSSEL SZEMBENI ELLENÁLLÓSÁG

FELÜLETKÉPZÉSEK

felület ENDURO

a felhasználás intenzivitása: ●●○○○

A felület osztályozása: Ragasztott, magas esztétikai követelményeknek megfelelő, a fa természetes jellegét visszaadó, és tökéletes tartóssággal jellemezhető.

Rendeltetés: Épületek, a legkülönbözőbb rendeltetésű helyiségek.



Lindo (fehér)

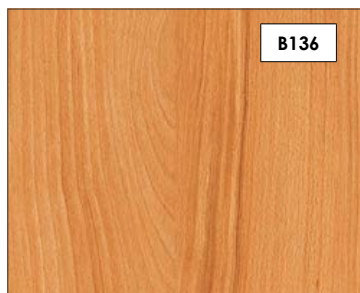

Bükk

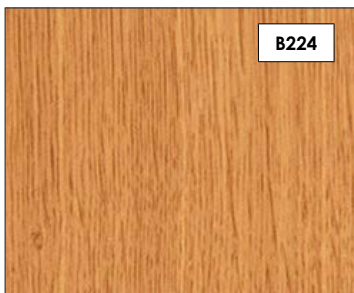

Tölgy

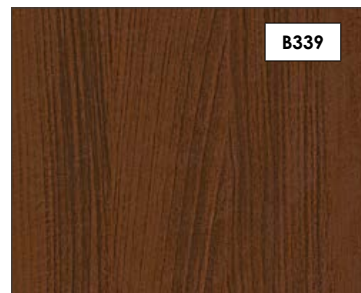

Dió



Coimbra

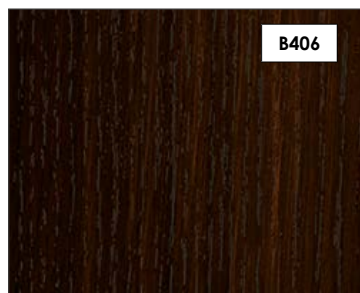

Ébenfa

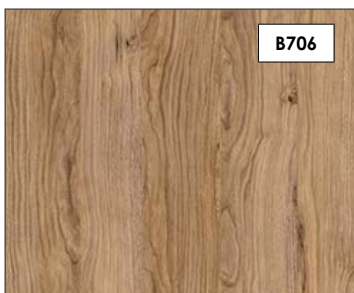

Őszi tölgy

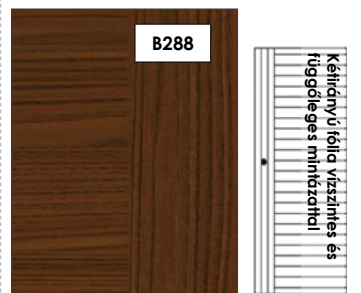

Geszténye

Kétfoldú fólia vízszintes és függőleges mintázattal

felület ENDURO 3D

a felhasználás intenzivitása: ●●○○○

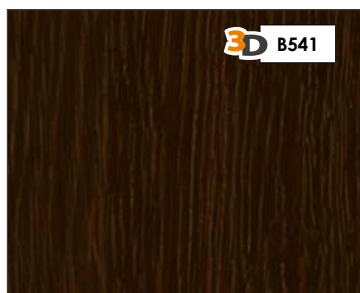

Nemes tölgy

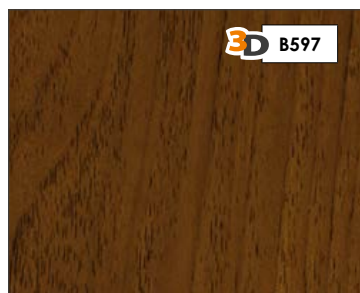

Klasszikus dió

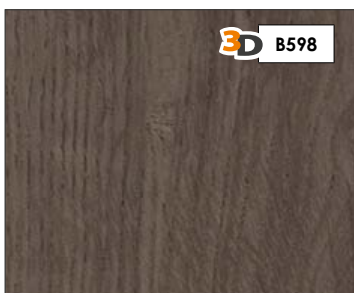

Hamvas tölgy



Antracit

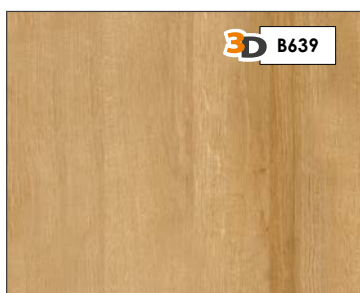

Európai tölgy

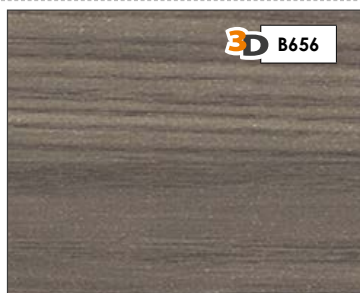

Olasz tölgy

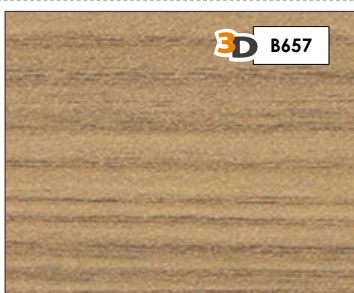

Severo tölgy

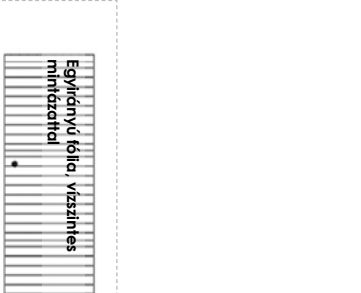

Egyföldű fólia vízszintes mintázattal

laminált ECO-FURNÉR FORTE

a felhasználás intenzivitása: ●●●○○

ECO-FURNÉR CPL

A felület osztályozása: FORTE – Magas minőségű laminátum modern színárnyalatokban, nagyon magas tartóssági paraméterekkel.

Rendeltetés: Szállodák, irodák, középületek.

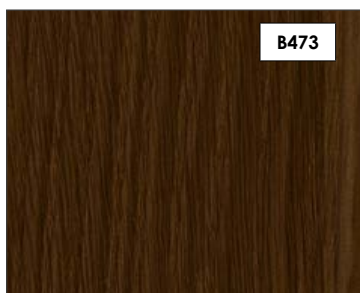

Duró dió

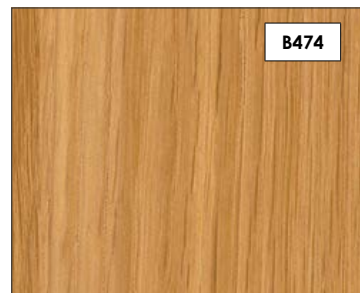

Eterno tölgy



Szürke tölgy

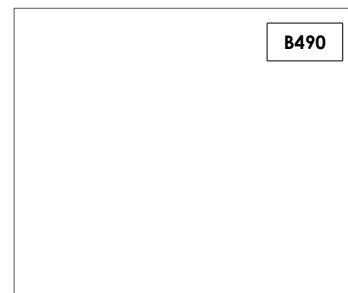

Fehér



Cédrus



Természetes tölgy

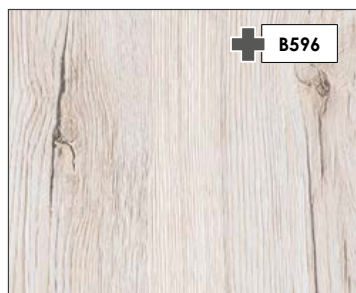

Havas tölgy

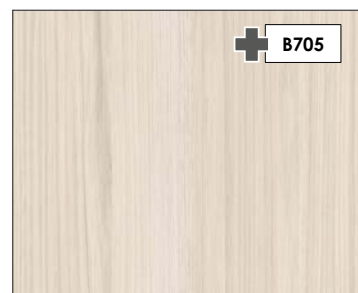

Tavaszi tölgy



Téli tölgy



Szibériai fenyő



Fekete

Besorolás: a magas minőségű polipropilén fóliát kiváló tartósság jellemzi.
Rendeltetés: épületben és lakóterekben széleskörű felhasználásra.

Csak ajtótokokhoz választható szín:

- BLOKKTOK,
- ÁLLÍTHATÓ AJTÓTOK,
- ÁLLÍTHATÓ AJTÓTOK FALC NÉLKÜLI A MODUL AJTÓKHOZ

Kombinálható az INVADO beltéri ajtók minden modelljével és színével



ÜVEGEK



átlátszó



satinato



csincsilla





MODUL AJTÓ

választék

Corato	12
Artano.....	14
Aversa.....	14
Mirror	16
Lago.....	18
Pasaro.....	20
Vinadio	22
Fossano.....	24
Imperia	26
Destino Unico.....	28
Livata	30
Versano	32
Nogaro	34
Tamparo	36
Linea Forte	38
Capena Inserto	40
Martina	42
Domino.....	44
Bianco	46
Larina	48
D'Artagnan.....	50



FALCOLT
AJTÓK



FALC NÉLKÜLI
AJTÓK



EGYSZÁRNYÚ
AJTÓK



KÉTSZÁRNYÚ
AJTÓK



TOLÓ
AJTÓK



SZELLŐZŐK



NÉZZE MEG AZ ÖSSZES-
RELÉSI VIDEÓKAT YOUTUBE
CSATORNÁNKNON





FELÜLETKÉPZÉSEK

felület ENDURO

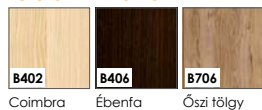

felület ENDURO 3D

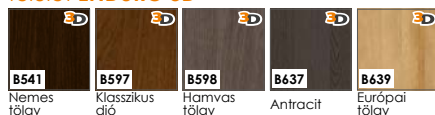

felület ENDURO PLUS



ECO-FURNÉR FORTE

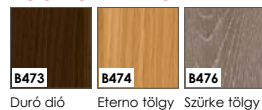

laminált ECO-FURNÉR CPL

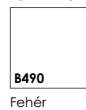

felület ENDURO POLI

- Csak ajtótokokhoz választható szín:
- BLOCKTOK,
 - ÁLLÍTHATÓ AJTÓTOK,
 - ÁLLÍTHATÓ AJTÓTOK FALC NÉLKÜLI A MODUL AJTÓKHOZ

KONSTRUKCIÓ

- 1 • kitöltő elemek: MDF betét (22 mm vastag)
 - 2 • kitöltő elemek: MDF betét vagy üveg, a modelltől függően (4 mm vastag)
 - 3 • keret: MDF lapból készült
- a keret felső része 350 mm magas, a keret alsó része 400 mm magas
 - 4 • ENDURO fólia vagy ECO-FURNÉR laminált borítással
- az oldalsó és felső élek fóliával borítottak
 - ajtólapok függőleges élei lekerekítettek (további információ a 100 oldalon)
 - a kétszárnyú falc nélküli ajtóknál a ajtólapok közti hézagot egy stulpléccel fedik az ajtótok belső oldaláról (rajz a 100 oldalon)
 - egyszárnyú az alábbi szélességtől: „60”-„100” / kétszárnyú az alábbi szélességtől: „120”-„200”



ALAPFELSZERELTSÉG FALCOS AJTÓLAPOKHOZ

- zár 72 mm-es lyuktávolsággal, BB, WC (fordítógombbal) vagy cilinderrzárral
- becsavarás pipapánt 13,5/9 – 2db a „60”-„80” ajtólap méretig, 3db a „90” és „100”-as lapméret esetén

ALAPFELSZERELTSÉG FALC NÉLKÜLI AJTÓLAPOKHOZ

- mágneszár, 90 mm-es furattávolsággal a kulcsos és WC záras kivételnél, 85 mm-es furattávolsággal a cilinderrzáras kivétel esetén
- falc nélküli kivétel esetén rejtett pántok, 3D állítási lehetőséggel, szatén króm színben

FELÁRAS KIEGÉSZÍTŐK

- kulcslyuk nélküli kivétel **felár nélkül**
- ajtólap szélesség „100”
- plusz pánt „60”-„80” as ajtólapokhoz
- kiegészítő pánt a falc nélküli ajtóhoz – ajtótokba építve **ajtótok kiegészítő opciók – 103. oldal**
- pánttakaró (króm, szatén króm, arany, fekete)
- szellőző bemarás ajtólap ajján
- PVC szellőző lyukak
- fém szellőző lyukcsor, kerek (króm, arany)
- fém szellőző lyukcsor, kerek (króm, arany)
- falc nélküli ajtólap (toló ajtókhöz)
- falc nélküli ajtólap
- kétszárnyú kivétel
- cylinder betét 31/36 (31/31 falc nélküli ajtók)
- automata küszöbtömítés, szélesség „60”-„100”
- alumínium küszöb, szélesség: „60”-„100”

- **satinato** – edzett üveg **standard – felár nélkül**

- [OB3] blokkok (10 x 60 mm-es vagy 16 x 80 mm-es takaróléc hozzáadható) **101 OLDALON**
- [ORS1] állítható tok 60 mm széles szögletes borítással **102 OLDALON**
- [ORS8] állítható tok 80 mm széles szögletes borítással **102 OLDALON**
- [ORS7] állítható tok falc nélküli ajtókhöz 60 mm széles szögletes borítással **103 OLDALON**
- [ORS10] állítható tok falc nélküli ajtókhöz 80 mm széles szögletes borítással **103 OLDALON**

Artano és Aversa

ELÉRHETŐ AJTÓLAP KIVITELEZÉSI MÓDOK:



FALCOLT
AJTÓK



FALC NÉLKÜLI
AJTÓK



EGYSZÁRNYÚ
AJTÓK



KÉTSZÁRNYÚ
AJTÓK



TOLÓ
AJTÓK



SZELLŐZŐK



NÉZZE MEG AZ ÖSSZES-
RELESI VIDEÓKAT YOUTUBE
CSATORNÁNKNON





FELÜLETKÉPZÉSEK

felület ENDURO



felület ENDURO 3D

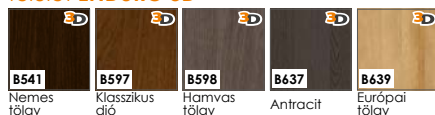

felület ENDURO PLUS



ECO-FURNÉR FORTE

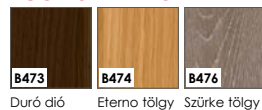

laminált ECO-FURNÉR CPL

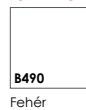

felület ENDURO POLI

Csak ajtótokokhoz választható szín:

- BLOCKTOK,
- ÁLLÍTHATÓ AJTÓK,
- ÁLLÍTHATÓ AJTÓK FALC NÉLKÜLI A MODUL AJTÓKHOZ

KONSTRUKCIÓ

- 1 • kitöltő elemek: MDF betét (16 mm vastag – Artano / 22 mm vastag – Aversa)
 - 2 • kitöltő elemek: MDF betét vagy üveg, a modelltől függően (4 mm vastag)
 - 3 • keret: MDF lapból készült
 - 4 • ENDURO fólia vagy ECO-FURNÉR laminált borítással
- az oldalsó és felső élek fóliával borítottak
 - ajtólapok függőleges élei lekerekítettek (további információ a 100 oldalon)
 - a kétszárnyú falc nélküli ajtóknál a ajtólapok közti hézagot egy stulpléccel fedik az ajtótok belső oldaláról (rajz a 100 oldalon)
 - egyszárnyú az alábbi szélességtől: „60”-„100” / kétszárnyú az alábbi szélességtől: „120”-„200”



ALAPFELSZERELTSÉG FALCOS AJTÓLAPOKHOZ

- zár 72 mm-es lyuktávolsággal, BB, WC (fordítógombbal) vagy cilindrzárral
- becsavarás pipapánt 13,5/9 – 2db a „60”-„80” ajtólap méretig, 3db a „90” és „100”-as lapméret esetén

ALAPFELSZERELTSÉG FALC NÉLKÜLI AJTÓLAPOKHOZ

- mágneszár, 90 mm-es furattávolsággal a kulcsos és WC záras kivételnél, 85 mm-es furattávolsággal a cilindrzáras kivétel esetén
- falc nélküli kivétel esetén rejtett pántok, 3D állítási lehetőséggel, szatén króm színben

FELÁRAS KIEGÉSZÍTŐK

- kulcslyuk nélküli kivétel
- ajtólap szélesség „100”
- plusz pánt „60”-„80” as ajtólapokhoz
- kiegészítő pánt a falc nélküli ajtóhoz – ajtótokba építve
- pánttakaró (króm, szatén króm, arany, fekete)
- szellőző bemarás ajtólap ajján
- PVC szellőző lyukak
- fém szellőző lyukcsor, kerek (króm, arany)
- fém szellőző lyukcsor, kerek (króm, arany)
- falc nélküli ajtólap (toló ajtókhöz)
- falc nélküli ajtólap
- kétszárnyú kivétel
- cylinder betét 31/36 (31/31 falc nélküli ajtók)
- automata küszöbtömítés, szélesség „60”-„100”
- alumínium küszöb, szélesség: „60”-„100”

felár nélkül

ajtótok kiegészítő opciók – 103. oldal

- satinato – edzett üveg

standard – felár nélkül

ÜVEGEK (AZ ÜVEG FÉNYES OLDALA A PANT FELŐLI OLDALON VAN)



VÁLASZTHATÓ TOKOK



- [OB3] blokkok (10 x 60 mm-es vagy 16 x 80 mm-es takaróléc hozzáadható) 101 OLDALON
- [ORS1] állítható tok 60 mm széles szögletes borítással 102 OLDALON
- [ORS8] állítható tok 80 mm széles szögletes borítással 102 OLDALON
- [ORS7] állítható tok falc nélküli ajtókhöz 60 mm széles szögletes borítással 103 OLDALON
- [ORS10] állítható tok falc nélküli ajtókhöz 80 mm széles szögletes borítással 103 OLDALON

Mirror

ELÉRHETŐ AJTÓLAP KIVITELEZÉSI MÓDOK:



FALCOLT
AJTÓK



FALC NÉLKÜLI
AJTÓK



EGYSZÁRNYÚ
AJTÓK



KÉTSZÁRNYÚ
AJTÓK



TOLÓ
AJTÓK



SZELLŐZŐK



NÉZZE MEG AZ ÖSSZESZÉ-
RELESI VIDEÓKAT YOUTUBE
CSATORNÁNKNON





Mirror 1 – tükröz az ajtótok feletti oldalon



Mirror 1 – panel a pántos oldalon



Mirror 2 – panel a tok feletti oldalon



Mirror 2 – tükröz a pántos oldalon

FELÜLETKÉPZÉSEK

felület ENDURO

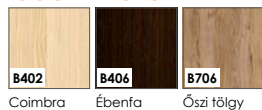

felület ENDURO 3D



felület ENDURO PLUS



ECO-FURNÉR FORTE

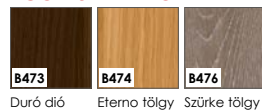

laminált ECO-FURNÉR CPL

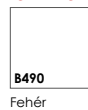

felület ENDURO POLI

- Csak ajtótokokhoz választható szín:
- BLOCKTOK,
 - ÁLLÍTHATÓ AJTÓK,
 - ÁLLÍTHATÓ AJTÓK FALC NÉLKÜLI A MODUL AJTÓKHOZ

KONSTRUKCIÓ

- kitöltő elemek: MDF betét (6 mm vastag)
 - kitöltő elemek: tükröz (4 mm vastag)
 - keret: MDF lapból készült
 - ENDURO fólia vagy ECO-FURNÉR laminált borítással
 - az oldalsó és felső élek fóliával borítottak
- ajtólapok függőleges élei lekerekítettek (további információ a 100 oldalon)
 - a kétszárnyú falc nélküli ajtóknál a ajtólapok közti hézagot egy stulpcéccal fedik az ajtótok belső oldaláról (rajz a 100 oldalon)
 - egyszárnyú az alábbi szélességtől: „60”-„100” / kétszárnyú az alábbi szélességtől: „120”-„200”

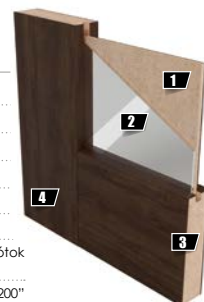

ALAPFELSZERELTSÉG FALCOS AJTÓLAPOKHOZ

- zár 72 mm-es lyuktávolsággal, BB, WC (fordítógombbal) vagy cilindrzárral
- becsavarós pipapánt 13,5/9 – 2db a „60”-„80” ajtólap méretig, 3db a „90” és „100”-as lapméret esetén

ALAPFELSZERELTSÉG FALC NÉLKÜLI AJTÓLAPOKHOZ

- mágneszár, 90 mm-es furattávolsággal a kulcsos és WC záras kivételnél, 85 mm-es furattávolsággal a cilindrzáras kivétel esetén
- falc nélküli kivétel esetén rejtett pántok, 3D állítási lehetőséggel, szatén króm színben

FELÁRAS KIEGÉSZÍTŐK

- kulcslyuk nélküli kivétel
- ajtólap szélesség „100”
- plusz pánt „60”-„80” as ajtólapokhoz
- kiegészítő pánt a falc nélküli ajtóhoz – ajtótokba építve
- pánttakaró (króm, szatén króm, arany, fekete)
- szellőző bemarás ajtólap ajján
- PVC szellőző lyukak
- fém szellőző lyukcsor, kerek (króm, arany)
- fém szellőző lyukcsor, kerek (króm, arany)
- falc nélküli ajtólap (toló ajtókhöz)
- falc nélküli ajtólap
- kétszárnyú kivétel
- cylinder betét 31/36 (31/31 falc nélküli ajtók)
- automata küszöbtömítés, szélesség „60”-„100”
- alumínium küszöb, szélesség: „60”-„100”

felár nélkül

ajtótok kiegészítő opciók – 103. oldal

- [OB3] blokkok (10 x 60 mm-es vagy 16 x 80 mm-es takaróléc hozzáadható) 101 OLDALON
- [ORS1] állítható tok 60 mm széles szögletes borítással 102 OLDALON
- [ORS8] állítható tok 80 mm széles szögletes borítással 102 OLDALON
- [ORS7] állítható tok falc nélküli ajtókhöz 60 mm széles szögletes borítással 103 OLDALON
- [ORS10] állítható tok falc nélküli ajtókhöz 80 mm széles szögletes borítással 103 OLDALON

VÁLASZTHATÓ TOKOK





FALCOLT
AJTÓK



FALC NÉLKÜLI
AJTÓK



EGYSZÁRNYÚ
AJTÓK



KÉTSZÁRNYÚ
AJTÓK



TOLÓ
AJTÓK



SZELLŐZŐK



NÉZZE MEG AZ ÖSSZES-
RELÉSI VIDEÓKAT YOUTUBE
CSATORNÁNKNON





FELÜLETKÉPZÉSEK

felület ENDURO

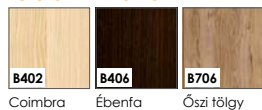

felület ENDURO 3D

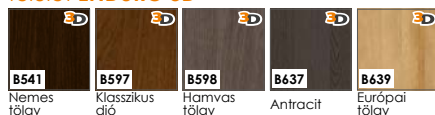

felület ENDURO PLUS



ECO-FURNÉR FORTE

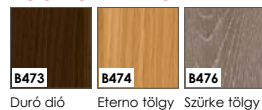

laminált ECO-FURNÉR CPL

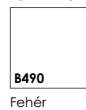

felület ENDURO POLI

- Csak ajtótokokhoz választható szín:
- BLOCKTOK,
 - ÁLLÍTHATÓ AJTÓTOK,
 - ÁLLÍTHATÓ AJTÓTOK FALC NÉLKÜLI A MODUL AJTÓKHOZ

KONSTRUKCIÓ

- 1 • kitöltő elemek: MDF betét (22 mm vastag)
- 2 • kitöltő elemek: MDF betét vagy üveg, a modellel függően (4 mm vastag)
- 3 • keret: MDF lapból készült
- 4 • ENDURO fólia vagy ECO-FURNÉR laminált borítással
 - az alsó és felső élek fóliával borítottak
 - ajtólapok függőleges éllei lekerekítettek (további információ a 100 oldalon)
 - a kétszárnyú falc nélküli ajtóknál a ajtólapok közti hézagot egy stulpléccel fedik az ajtótok belső oldaláról (rajz a 100 oldalon)
 - egyszárnyú az alábbi szélességtől: „60”-„100” / kétszárnyú az alábbi szélességtől: „120”-„200”



ALAPFELSZERELTSÉG FALCOS AJTÓLAPOKHOZ

- zár 72 mm-es lyuktávolsággal, BB, WC (fordítógombbal) vagy cilindrzárral
- becsavarós pipapánt 13,5/9 – 2db a „60”-„80” ajtólap méretig, 3db a „90” és „100”-as lapméret esetén

ALAPFELSZERELTSÉG FALC NÉLKÜLI AJTÓLAPOKHOZ

- mágneszár, 90 mm-es furattávolsággal a kulcsos és WC záras kivételnél, 85 mm-es furattávolsággal a cilindrzáras kivétel esetén
- falc nélküli kivétel esetén rejtett pántok, 3D állítási lehetőséggel, szatén króm színben

FELÁRAS KIEGÉSZÍTŐK

- kulcslyuk nélküli kivétel **felár nélkül**
- ajtólap szélesség „100”
- plusz pánt „60”-„80” as ajtólapokhoz
- kiegészítő pánt a falc nélküli ajtóhoz – ajtótokba építve **ajtótok kiegészítő opciók – 103. oldal**
- pánttakaró (króm, szatén króm, arany, fekete)
- szellőző bemarás ajtólap ajján
- PVC szellőző lyukak
- fém szellőző lyukcsor, kerek (króm, arany)
- fém szellőző lyukcsor, kerek (króm, arany)
- falc nélküli ajtólap (falc nélküli ajtótokhoz)
- falc nélküli ajtólap
- kétszárnyú kivétel
- cylinder betét 31/36 (31/31 falc nélküli ajtótok)
- automata küszöbtömítés, szélesség „60”-„100”
- alumínium küszöb, szélesség: „60”-„100”

- **satinato** – edzett üveg **standard – felár nélkül**

- [OB3] blokkok (10 x 60 mm-es vagy 16 x 80 mm-es takaróléc hozzáadható) **101 OLDALON**
- [ORS1] állítható tok 60 mm széles szögletes borítással **102 OLDALON**
- [ORS8] állítható tok 80 mm széles szögletes borítással **102 OLDALON**
- [ORS7] állítható tok falc nélküli ajtótokhoz 60 mm széles szögletes borítással **103 OLDALON**
- [ORS10] állítható tok falc nélküli ajtótokhoz 80 mm széles szögletes borítással **103 OLDALON**

BŐVEBB INFORMÁCIÓ: méret táblák a – 108–111 oldalon



FALCOLT
AJTÓK



FALC NÉLKÜLI
AJTÓK



EGYSZÁRNYÚ
AJTÓK



KÉTSZÁRNYÚ
AJTÓK



TOLÓ
AJTÓK



SZELLŐZŐK



NÉZZE MEG AZ ÖSSZES-
RELÉSI VIDEÓKAT YOUTUBE
CSATORNÁNKNON





FELÜLETKÉPZÉSEK

felület ENDURO

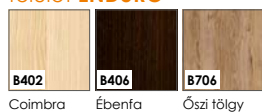

felület ENDURO 3D

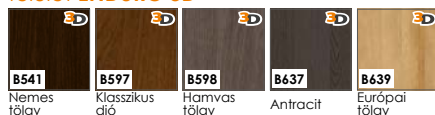

felület ENDURO PLUS



ECO-FURNÉR FORTE



laminált ECO-FURNÉR CPL

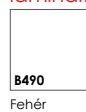

felület ENDURO POLI

Csak ajtótokokhoz választható szín:
 • BLOCKTOK,
 • ÁLLÍTHATÓ AJTÓTOK,
 • ÁLLÍTHATÓ AJTÓTOK FALC NÉLKÜLI A MODUL AJTÓKHOZ

KONSTRUKCIÓ

- 1 • kitöltő elemek: MDF betét (22 mm vastag)
 - 2 • kitöltő elemek: MDF betét vagy üveg, a modelltől függően (4 mm vastag)
 - 3 • keret MDF lapból készült
 - a keret MDF felső eleme 350 mm magas, az alsó eleme 400 mm magas
 - 4 • ENDURO fólia vagy ECO-FURNÉR laminált borítással
- az oldalsó és felső élek fóliával borítottak
 - ajtólapok függőleges élei lekerekítettek (további információ a 100 oldalon)
 - a kétszárnyú falc nélküli ajtóknál a ajtólapok közti hézagot egy stulpcéccal fedik az ajtótok belső oldaláról (rajz a 100 oldalon)
 - egyszárnyú az alábbi szélességtől: „60”-„100” / kétszárnyú az alábbi szélességtől: „120”-„200”



ALAPFELSZERELTSÉG FALCOS AJTÓLAPOKHOZ

- zár 72 mm-es lyuktávolsággal, BB, WC (fordítógombbal) vagy cilinderzárral
- becsavarás pipapánt 13,5/9 – 2db a „60”-„80” ajtólap méretig, 3db a „90” és „100”-as lapméret esetén

ALAPFELSZERELTSÉG FALC NÉLKÜLI AJTÓLAPOKHOZ

- mágneszár, 90 mm-es furattávolsággal a kulcsos és WC záras kivételnél, 85 mm-es furattávolsággal a cilinderzáras kivétel esetén
- falc nélküli kivétel esetén rejtett pántok, 3D állítási lehetőséggel, szatén króm színben

FELÁRAS KIEGÉSZÍTŐK

- kulcslyuk nélküli kivétel
- ajtólap szélesség „100”
- plusz pánt „60”-„80” as ajtólapokhoz
- kiegészítő pánt a falc nélküli ajtóhoz – ajtótokba építve
- pánttakaró (króm, szatén króm, arany, fekete)
- szellőző bemarás ajtólap ajján
- PVC szellőző lyukak
- fém szellőző lyukcsor, kerek (króm, arany)
- fém szellőző lyukcsor, kerek (króm, arany)
- falc nélküli ajtólap (toló ajtókhöz)
- falc nélküli ajtólap
- kétszárnyú kivétel
- cylinder betét 31/36 (31/31 falc nélküli ajtók)
- automata küszöbtömítés, szélesség „60”-„100”
- alumínium küszöb, szélesség: „60”-„100”

felár nélkül

ajtótok kiegészítő opciók – 103. oldal

- satinato – edzett üveg

standard – felár nélkül

- [OB3] blokkok (10 x 60 mm-es vagy 16 x 80 mm-es takaróléc hozzáadható) 101 OLDALON
- [ORS1] állítható tok 60 mm széles szögletes borítással 102 OLDALON
- [ORS8] állítható tok 80 mm széles szögletes borítással 102 OLDALON
- [ORS7] állítható tok falc nélküli ajtókhöz 60 mm széles szögletes borítással 103 OLDALON
- [ORS10] állítható tok falc nélküli ajtókhöz 80 mm széles szögletes borítással 103 OLDALON

ÜVEGEK (AZ ÜVEG FÉNYES OLDALA A PANT FELŐLI OLDALON VAN)



VÁLASZTHATÓ TOKOK





FALCOLT
AJTÓK



FALC NÉLKÜLI
AJTÓK



EGYSZÁRNYÚ
AJTÓK



KÉTSZÁRNYÚ
AJTÓK



TOLÓ
AJTÓK



SZELLŐZŐK



NÉZZE MEG AZ ÖSSZES-
RELESI VIDEÓKAT YOUTUBE
CSATORNÁNKON



Vinadio 1



Vinadio 2



Vinadio 3



FELÜLETKÉPZÉSEK

felület ENDURO

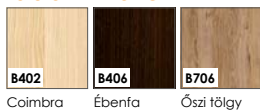

felület ENDURO 3D

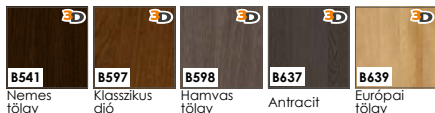

felület ENDURO PLUS



ECO-FURNÉR FORTE

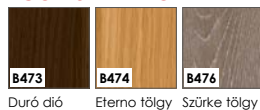

laminált ECO-FURNÉR CPL

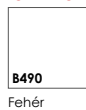

felület ENDURO POLI

- Csak ajtótokokhoz választható szín:
- BLOCKTOK,
 - ÁLLÍTHATÓ AJTÓTOK,
 - ÁLLÍTHATÓ AJTÓTOK FALC NÉLKÜLI A MODUL AJTÓKHOZ

KONSTRUKCIÓ

- 1 • kitöltő elemek: MDF betét (22 mm vastag)
- 2 • kitöltő elemek: MDF betét vagy üveg, a modelltől függően (4 mm vastag)
- 3 • keret: MDF lapból készült
- 4 • ENDURO fólia vagy ECO-FURNÉR laminált borítással
 - az oldalsó és felső élek fóliával borítottak
 - ajtólapok függőleges élei lekerekítettek (további információ a 100 oldalon)
 - a kétszárnyú falc nélküli ajtóknál a ajtólapok közti hézagot egy stulpléccel fedik az ajtótok belső oldaláról (rajz a 100 oldalon)
 - egyszárnyú az alábbi szélességtől: „60”-„100” / kétszárnyú az alábbi szélességtől: „120”-„200”



ALAPFELSZERELTSÉG FALCOS AJTÓLAPOKHOZ

- zár 72 mm-es lyuktávolsággal, BB, WC (fordítógombbal) vagy cilindrzárral
- becsavarós pipapánt 13,5/9 – 2db a „60”-„80” ajtólap méretig, 3db a „90” és „100”-as lapméret esetén

ALAPFELSZERELTSÉG FALC NÉLKÜLI AJTÓLAPOKHOZ

- mágneszár, 90 mm-es furattávolsággal a kulcsos és WC záras kivételnél, 85 mm-es furattávolsággal a cilindrzáras kivétel esetén
- falc nélküli kivétel esetén rejtett pántok, 3D állítási lehetőséggel, szatén króm színben

FELÁRAS KIEGÉSZÍTŐK

- kulcslyuk nélküli kivétel
- ajtólap szélesség „100”
- plusz pánt „60”-„80” as ajtólapokhoz
- kiegészítő pánt a falc nélküli ajtóhoz – ajtótokba építve
- pánttakaró (króm, szatén króm, arany, fekete)
- szellőző bemarás ajtólap ajján
- PVC szellőző lyukak
- fém szellőző lyukcsor, kerek (króm, arany)
- fém szellőző lyukcsor, kerek (króm, arany)
- falc nélküli ajtólap (toló ajtókhöz)
- falc nélküli ajtólap
- kétszárnyú kivétel
- cylinder betét 31/36 (31/31 falc nélküli ajtók)
- automata küszöbtömítés, szélesség „60”-„100”
- alumínium küszöb, szélesség: „60”-„100”

felár nélkül

ajtótok kiegészítő opciók – 103. oldal

ÜVEGEK (AZ ÜVEG FÉNYES OLDALA A PANT FELŐLI OLDALON VAN)



- satinato – edzett üveg

standard – felár nélkül

VÁLASZTHATÓ TOKOK



- [OB3] blokkok (10 x 60 mm-es vagy 16 x 80 mm-es takaróléc hozzáadható) 101 OLDALON
- [ORS1] állítható tok 60 mm széles szögletes borítással 102 OLDALON
- [ORS8] állítható tok 80 mm széles szögletes borítással 102 OLDALON
- [ORS7] állítható tok falc nélküli ajtókhöz 60 mm széles szögletes borítással 103 OLDALON
- [ORS10] állítható tok falc nélküli ajtókhöz 80 mm széles szögletes borítással 103 OLDALON



FALCOLT
AJTÓK



FALC NÉLKÜLI
AJTÓK



EGYSZÁRNYÚ
AJTÓK



KÉTSZÁRNYÚ
AJTÓK



TOLÓ
AJTÓK



SZELLŐZŐK



NÉZZE MEG AZ ÖSSZES-
RELÉSI VIDEÓKAT YOUTUBE
CSATORNÁNKNON





FELÜLETKÉPZÉSEK

felület ENDURO

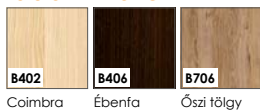

felület ENDURO 3D



felület ENDURO PLUS



ECO-FURNÉR FORTE

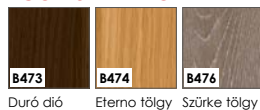

laminált ECO-FURNÉR CPL

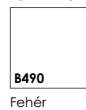

felület ENDURO POLI

- Csak ajtótokokhoz választható szín:
- BLOCKTOK,
 - ÁLLÍTHATÓ AJTÓTOK,
 - ÁLLÍTHATÓ AJTÓTOK FALC NÉLKÜLI A MODUL AJTÓKHOZ

KONSTRUKCIÓ

- 1 • kitöltő elemek: MDF betét (22 mm vastag)
 - 2 • kitöltő elemek: MDF betét vagy üveg, a modelltől függően (4 mm vastag)
 - 3 • keret: MDF lapból készült
 - 4 • ENDURO fólia vagy ECO-FURNÉR laminált borítással
- az oldalsó és felső élek fóliával borítottak
 - ajtólapok függőleges élei lekerekítettek (további információ a 100 oldalon)
 - a kétszárnyú falc nélküli ajtóknál a ajtólapok közti hézagot egy stulpléccel fedik az ajtótok belső oldaláról (rajz a 100 oldalon)
 - egyszárnyú az alábbi szélességtől: „60”-„100” / kétszárnyú az alábbi szélességtől: „120”-„200”



ALAPFELSZERELTSÉG FALCOS AJTÓLAPOKHOZ

- zár 72 mm-es lyuktávolsággal, BB, WC (fordítógombbal) vagy cilindrzárral
- becsavarás pipapánt 13,5/9 – 2db a „60”-„80” ajtólap méretig, 3db a „90” és „100”-as lapméret esetén

ALAPFELSZERELTSÉG FALC NÉLKÜLI AJTÓLAPOKHOZ

- mágneszár, 90 mm-es furattávolsággal a kulcsos és WC záras kivételnél, 85 mm-es furattávolsággal a cilindrzáras kivétel esetén
- falc nélküli kivétel esetén rejtett pántok, 3D állítási lehetőséggel, szatén króm színben

FELÁRAS KIEGÉSZÍTŐK

- kulcslyuk nélküli kivétel **felár nélkül**
- ajtólap szélesség „100”
- plusz pánt „60”-„80” as ajtólapokhoz
- kiegészítő pánt a falc nélküli ajtóhoz – ajtótokba építve **ajtótok kiegészítő opciók – 103. oldal**
- pánttakaró (króm, szatén króm, arany, fekete)
- szellőző bemarás ajtólap ajján
- PVC szellőző lyukak
- fém szellőző lyukcsor, kerek (króm, arany)
- fém szellőző lyukcsor, kerek (króm, arany)
- falc nélküli ajtólap (toló ajtókhöz)
- falc nélküli ajtólap
- kétszárnyú kivétel
- cylinder betét 31/36 (31/31 falc nélküli ajtók)
- automata küszöbtömítés, szélesség „60”-„100”
- alumínium küszöb, szélesség: „60”-„100”

ÜVEGEK (AZ ÜVEG FÉNYES OLDALA A PANT FELŐLI OLDALON VAN)



- **satinato** – edzett üveg
- **standard** – felár nélkül

VÁLASZTHATÓ TOKOK



- [OB3] blokkok (10 x 60 mm-es vagy 16 x 80 mm-es takaróléc hozzáadható) **101 OLDALON**
- [ORS1] állítható tok 60 mm széles szögletes borítással **102 OLDALON**
- [ORS8] állítható tok 80 mm széles szögletes borítással **102 OLDALON**
- [ORS7] állítható tok falc nélküli ajtókhöz 60 mm széles szögletes borítással **103 OLDALON**
- [ORS10] állítható tok falc nélküli ajtókhöz 80 mm széles szögletes borítással **103 OLDALON**



FALCOLT
AJTÓK



FALC NÉLKÜLI
AJTÓK



EGYSZÁRNYÚ
AJTÓK



KÉTSZÁRNYÚ
AJTÓK



TOLÓ
AJTÓK



SZELLŐZŐK



NÉZZE MEG AZ ÖSSZESZÉ-
RELESI VIDEÓKAT YOUTUBE
CSATORNÁNKNON





FELÜLETKÉPZÉSEK

felület ENDURO

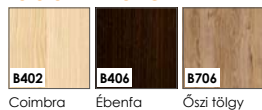

felület ENDURO 3D

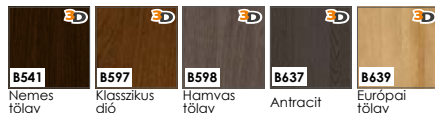

felület ENDURO PLUS



ECO-FURNÉR FORTE

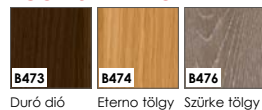

laminált ECO-FURNÉR CPL

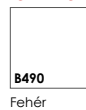

felület ENDURO POLI

Csak ajtótokokhoz választható szín:
 • BLOCKTOK,
 • ÁLLÍTHATÓ AJTÓTOK,
 • ÁLLÍTHATÓ AJTÓTOK FALC NÉLKÜLI A MODUL AJTÓKHOZ

KONSTRUKCIÓ

- 1 • kitöltő elemek: MDF betét (22 mm vastag)
 - 2 • kitöltő elemek: MDF betét vagy üveg, a modelltől függően (4 mm vastag)
 - 3 • keret MDF lapból készült
 - a keret MDF felső eleme 350 mm magas, az alsó eleme 400 mm magas
 - 4 • ENDURO fólia vagy ECO-FURNÉR laminált borítással
- az oldalsó és felső élek fóliával borítottak
 - ajtólapok függőleges élei lekerekítettek (további információ a 100 oldalon)
 - a kétszárnyú falc nélküli ajtóknál a ajtólapok közti hézagot egy stulpeccel fedik az ajtótok belső oldaláról (rajz a 100 oldalon)
 - egyszárnyú az alábbi szélességtől: „60”-„100” / kétszárnyú az alábbi szélességtől: „120”-„200”



ALAPFELSZERELTSÉG FALCOS AJTÓLAPOKHOZ

- zár 72 mm-es lyuktávolsággal, BB, WC (fordítógombbal) vagy cilinderrzárral
- becsavarós pipapánt 13,5/9 – 2db a „60”-„80” ajtólap méretig, 3db a „90” és „100”-as lapméret esetén

ALAPFELSZERELTSÉG FALC NÉLKÜLI AJTÓLAPOKHOZ

- mágneszár, 90 mm-es furattávolsággal a kulcsos és WC záras kivételnél, 85 mm-es furattávolsággal a cilinderrzáras kivétel esetén
- falc nélküli kivétel esetén rejtett pántok, 3D állítási lehetőséggel, szatén króm színben

FELÁRAS KIEGÉSZÍTŐK

- kulcslyuk nélküli kivétel
- ajtólap szélesség „100”
- plusz pánt „60”-„80” as ajtólapokhoz
- kiegészítő pánt a falc nélküli ajtóhoz – ajtótokba építve
- pánttakaró (króm, szatén króm, arany, fekete)
- szellőző bemarás ajtólap ajján
- PVC szellőző lyukak
- fém szellőző lyukcsor, kerek (króm, arany)
- fém szellőző lyukcsor, kerek (króm, arany)
- falc nélküli ajtólap (toló ajtókhöz)
- falc nélküli ajtólap
- kétszárnyú kivétel
- cylinder betét 31/36 (31/31 falc nélküli ajtók)
- automata küszöbtömítés, szélesség „60”-„100”
- alumínium küszöb, szélesség: „60”-„100”

felár nélkül

ajtótok kiegészítő opciók – 103. oldal

- **satinato** – edzett üveg

standard – felár nélkül

- [OB3] blokkok (10 x 60 mm-es vagy 16 x 80 mm-es takaróléc hozzáadható) 101 OLDALON
- [ORS1] állítható tok 60 mm széles szögletes borítással 102 OLDALON
- [ORS8] állítható tok 80 mm széles szögletes borítással 102 OLDALON
- [ORS7] állítható tok falc nélküli ajtókhöz 60 mm széles szögletes borítással 103 OLDALON
- [ORS10] állítható tok falc nélküli ajtókhöz 80 mm széles szögletes borítással 103 OLDALON

ÜVEGEK (AZ ÜVEG FÉNYES OLDALA A PANT FELŐLI OLDALON VAN)



VÁLASZTHATÓ TOKOK



Destino Unico

ELÉRHETŐ AJTÓLAP KIVITELEZÉSI MÓDOK:



FALCOLT
AJTÓK



FALC NÉLKÜLI
AJTÓK



EGYSZÁRNYÚ
AJTÓK



KÉTSZÁRNYÚ
AJTÓK



TOLÓ
AJTÓK



SZELLŐZŐK



NÉZZE MEG AZ ÖSSZES-
RELESI VIDEÓKAT YOUTUBE
CSATORNÁNKNON





Az Invado ajtóik egyik legsikeresebb modellje – Destino Unico – kiérdemelte az „Arany medál” elismerést Ez a modell a színek merész kombinálásával lehetőséget ad érdekes és izgalmas beltérek kialakítására.

Ezért nincs kétségünk afelől, hogy ez a modell kapta a rangos „Arany medál” elismerést, melyet a Poznanban rendezett nemzetközi BUDMA kiállításon ítéltek oda. Az IPF „Arany medál” az egyik legrangosabb elismerés a lengyel piacon, mellyel a magas minőségű innovatív termékeket díjaznak. Búszkák vagyunk és köszönjük mindenkinek, akik a Destino Unico gyártásában és értékesítésében részt vesznek.

FELÜLETKÉPZÉSEK

felület ENDURO

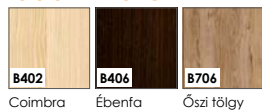

felület ENDURO 3D

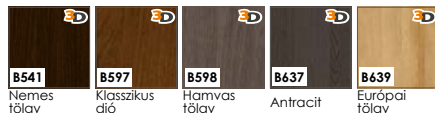

felület ENDURO PLUS

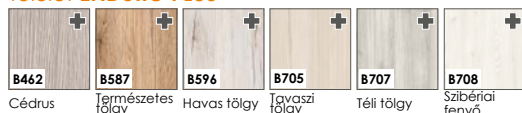

ECO-FURNÉR FORTE

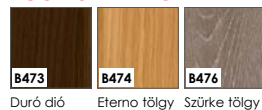

laminált ECO-FURNÉR CPL

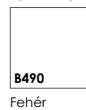

felület ENDURO POLI

Csak ajtótokokhoz választható szín:

- BLOCKTOK,
- ÁLLÍTHATÓ AJTÓTOK,
- ÁLLÍTHATÓ AJTÓTOK FALC NÉLKÜLI A MODUL AJTÓKHOZ

KONSTRUKCIÓ

- 1 • kitöltő elemek: MDF betét vagy üveg, a modellettől függően (4 mm vastag)
 - 2 • kitöltő elemek: MDF betét (22 mm vastag)
 - 3 • keret: MDF lapból készült
 - 4 • üvegbetét – 80 mm a választott színben
 - 5 • ENDURO fólia vagy ECO-FURNÉR laminált borítással
 - az oldalsó és felső élek fóliával borítottak
- ajtólapok függőleges élei lekerekítettek (további információ a 100 oldalon)
 - a kétszárnyú falc nélküli ajtóknál a ajtólapok közti hézagot egy stulpléccel fedik az ajtótok belsejéről (rajz a 100 oldalon)
 - egyszárnyú az alábbi szélességtől: „60”-„100” / kétszárnyú az alábbi szélességtől: „120”-„200”



ALAPFELSZERELTSÉG FALCOS AJTÓLAPOKHOZ

- zár 72 mm-es lyuktávolsággal, BB, WC (fordítógombbal) vagy cilinderzárral
- becsavarós pipapánt 13,5/9 – 2db a „60”-„80” ajtólap méretig, 3db a „90” és „100”-as lapméret esetén

ALAPFELSZERELTSÉG FALC NÉLKÜLI AJTÓLAPOKHOZ

- mágneszár, 90 mm-es furattávolsággal a kulcsos és WC záras kivételnél, 85 mm-es furattávolsággal a cilinderzáras kivétel esetén
- falc nélküli kivétel esetén rejtett pántok, 3D állítási lehetőséggel, szatén króm színben

FELÁRAS KIEGÉSZÍTŐK

- kulcslyuk nélküli kivétel **felár nélkül**
- ajtólap szélesség „100”
- plusz pánt „60”-„80” as ajtólapokhoz
- kiegészítő pánt a falc nélküli ajtóhoz – ajtótokba építve **ajtótok kiegészítő opciók – 103. oldal**
- pánttakaró (króm, szatén króm, arany, fekete)
- szellőző bemarás ajtólap aján
- PVC szellőző lyukak
- fém szellőző lyukcsor, kerek (króm, arany)
- fém szellőző lyukcsor, kerek (króm, arany)
- falc nélküli ajtólap (toló ajtókhöz)
- falc nélküli ajtólap
- kétszárnyú kivétel
- cylinder betét 31/36 (31/31 falc nélküli ajtók)
- automata küszöbtömítés, szélesség „60”-„100”
- alumínium küszöb, szélesség: „60”-„100”

ÜVEGEK (AZ ÜVEG FÉNYES OLDALA A PANT FELŐLI OLDALON VAN)



- **satinato** – edzett üveg **standard – felár nélkül**

VÁLASZTHATÓ TOKOK



- [OB3] blokkok (10 x 60 mm-es vagy 16 x 80 mm-es takaróléc hozzáadható) **101 OLDALON**
- [ORS1] állítható tok 60 mm széles szögletes borítással **102 OLDALON**
- [ORS8] állítható tok 80 mm széles szögletes borítással **102 OLDALON**
- [ORS7] állítható tok falc nélküli ajtókhöz 60 mm széles szögletes borítással **103 OLDALON**
- [ORS10] állítható tok falc nélküli ajtókhöz 80 mm széles szögletes borítással **103 OLDALON**



FALCOLT
AJTÓK



FALC NÉLKÜLI
AJTÓK



EGYSZÁRNYÚ
AJTÓK



KÉTSZÁRNYÚ
AJTÓK



TOLÓ
AJTÓK



SZELLŐZŐK



NÉZZE MEG AZ ÖSSZES-
RELESI VIDEÓKAT YOUTUBE
CSATORNÁNKON



Livata 1



Livata 2



Livata 3



Livata 4



FELÜLETKÉPZÉSEK

felület ENDURO

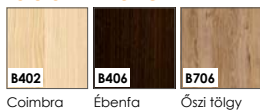

felület ENDURO 3D



felület ENDURO PLUS



ECO-FURNÉR FORTE

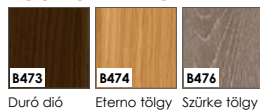

laminált ECO-FURNÉR CPL

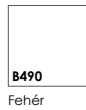

felület ENDURO POLI

Csak ajtótokokhoz választható szín:
 • BLOCKTOK,
 • ÁLLÍTHATÓ AJTÓTOK,
 • ÁLLÍTHATÓ AJTÓTOK FALC NÉLKÜLI A MODUL AJTÓKHOZ



KONSTRUKCIÓ

- kitöltő elemek: MDF betét vagy üveg, a modellettől függően (4 mm vastag)
- kitöltő elemek: MDF betét (22 mm vastag)
- keret: MDF lapból készült
- ENDURO fólia vagy ECO-FURNÉR laminált borítással
 - az oldalsó és felső élek fóliával borítottak
 - ajtólapok függőleges élei lekerekítettek (további információ a 100 oldalon)
 - a kétszárnyú falc nélküli ajtóknál a ajtólapok közti hézagot egy stulpléccel fedik az ajtótok belső oldaláról (rajz a 100 oldalon)
 - egyszárnyú az alábbi szélességtől: „60”-„100” / kétszárnyú az alábbi szélességtől: „120”-„200”



ALAPFELSZERELTSÉG FALCOS AJTÓLAPOKHOZ

- zár 72 mm-es lyuktávolsággal, BB, WC (fordítógombbal) vagy cylinderzárral
- becsavarós pipapánt 13,5/9 – 2db a „60”-„80” ajtólap méretig, 3db a „90” és „100”-as lapméret esetén

ALAPFELSZERELTSÉG FALC NÉLKÜLI AJTÓLAPOKHOZ

- mágneszár, 90 mm-es furattávolsággal a kulcsos és WC záras kivételnél, 85 mm-es furattávolsággal a cylinderzáras kivétel esetén
- falc nélküli kivétel esetén rejtett pántok, 3D állítási lehetőséggel, szatén króm színben

FELÁRAS KIEGÉSZÍTŐK

- kulcslyuk nélküli kivétel **felár nélkül**
- ajtólap szélesség „100”
- plusz pánt „60”-„80” as ajtólapokhoz
- kiegészítő pánt a falc nélküli ajtóhoz – ajtótokba építve **ajtótok kiegészítő opciók – 103. oldal**
- pánttakaró (króm, szatén króm, arany, fekete)
- szellőző bemarás ajtólap ajján
- PVC szellőző lyukak
- fém szellőző lyukcsor, kerek (króm, arany)
- fém szellőző lyukcsor, kerek (króm, arany)
- falc nélküli ajtólap (falc nélküli ajtótokhoz)
- falc nélküli ajtólap
- kétszárnyú kivétel
- cylinder betét 31/36 (31/31 falc nélküli ajtótok)
- automata küszöbtömítés, szélesség „60”-„100”
- alumínium küszöb, szélesség: „60”-„100”

ÜVEGEK (AZ ÜVEG FÉNYES OLDALA A PANT FELŐLI OLDALON VAN)

- **satinato** – edzett üveg **standard – felár nélkül**



VÁLASZTHATÓ TOKOK



- [OB3] blokkok (10 x 60 mm-es vagy 16 x 80 mm-es takaróléc hozzáadható) **101 OLDALON**
- [ORS1] állítható tok 60 mm széles szögletes borítással **102 OLDALON**
- [ORS8] állítható tok 80 mm széles szögletes borítással **102 OLDALON**
- [ORS7] állítható tok falc nélküli ajtótokhoz 60 mm széles szögletes borítással **103 OLDALON**
- [ORS10] állítható tok falc nélküli ajtótokhoz 80 mm széles szögletes borítással **103 OLDALON**



FALCOLT
AJTÓK



FALC NÉLKÜLI
AJTÓK



EGYSZÁRNYÚ
AJTÓK



KÉTSZÁRNYÚ
AJTÓK



TOLÓ
AJTÓK



SZELLŐZŐK



NÉZZE MEG AZ ÖSSZES-
RELÉSI VIDEÓKAT YOUTUBE
CSATORNÁNKNON





FELÜLETKÉPZÉSEK

felület ENDURO

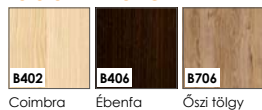

felület ENDURO 3D

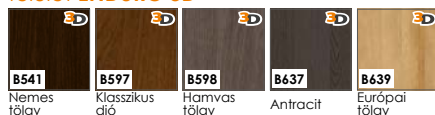

felület ENDURO PLUS



ECO-FURNÉR FORTE



laminált ECO-FURNÉR CPL

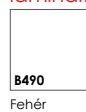

felület ENDURO POLI

Csak ajtótokokhoz választható szín:

- BLOCKTOK,
- ÁLLÍTHATÓ AJTÓTOK,
- ÁLLÍTHATÓ AJTÓTOK FALC NÉLKÜLI A MODUL AJTÓKHOZ

KONSTRUKCIÓ

- 1 • kitöltő elemek: MDF betét (22 mm vastag)
 - 2 • kitöltő elemek: MDF betét vagy üveg, a modellől függően (4 mm vastag)
 - 3 • keret MDF lapból készül
- a keret felső része 350 mm magas, a keret alsó része 400 mm magas
 - 4 • ENDURO fólia vagy ECO-FURNÉR laminált borítással
- az oldalsó és felső élek fóliával borítottak
 - ajtólapok függőleges élei lekerekítettek (további információ a 100 oldalon)
 - a kétszárnyú falc nélküli ajtóknál a ajtólapok közti hézagot egy stulpléccel fedik az ajtótok belső oldaláról (rajz a 100 oldalon)
 - egyszárnyú az alábbi szélességtől: „60”-„100” / kétszárnyú az alábbi szélességtől: „120”-„200”



ALAPFELSZERELTSÉG FALCOS AJTÓLAPOKHOZ

- zár 72 mm-es lyuktávolsággal, BB, WC (fordítógombbal) vagy cilinderzárral
- becsavarás pipapánt 13,5/9 – 2db a „60”-„80” ajtólap méretig, 3db a „90” és „100”-as lapméret esetén

ALAPFELSZERELTSÉG FALC NÉLKÜLI AJTÓLAPOKHOZ

- mágneszár, 90 mm-es furattávolsággal a kulcsos és WC záras kivételnél, 85 mm-es furattávolsággal a cilinderzáras kivétel esetén
- falc nélküli kivétel esetén rejtett pántok, 3D állítási lehetőséggel, szatén króm színben

FELÁRAS KIEGÉSZÍTŐK

- kulcslyuk nélküli kivétel
- ajtólap szélesség „100”
- plusz pánt „60”-„80” as ajtólapokhoz
- kiegészítő pánt a falc nélküli ajtóhoz – ajtótokba építve
- pánttakaró (króm, szatén króm, arany, fekete)
- szellőző bemarás ajtólap ajján
- PVC szellőző lyukak
- fém szellőző lyukcsor, kerek (króm, arany)
- fém szellőző lyukcsor, kerek (króm, arany)
- falc nélküli ajtólap (falc nélküli ajtóhoz)
- falc nélküli ajtólap
- kétszárnyú kivétel
- cylinder betét 31/36 (31/31 falc nélküli ajtók)
- automata küszöbtömítés, szélesség „60”-„100”
- alumínium küszöb, szélesség: „60”-„100”

felár nélkül

ajtótok kiegészítő opciók – 103. oldal

- satinato – edzett üveg

standard – felár nélkül

ÜVEGEK (AZ ÜVEG FÉNYES OLDALA A PÁNT FELŐLI OLDALON VAN)



VÁLASZTHATÓ TOKOK



- [OB3] blokkok (10 x 60 mm-es vagy 16 x 80 mm-es takaróléc hozzáadható) 101 OLDALON
- [ORS1] állítható tok 60 mm széles szögletes borítással 102 OLDALON
- [ORS8] állítható tok 80 mm széles szögletes borítással 102 OLDALON
- [ORS7] állítható tok falc nélküli ajtóhoz 60 mm széles szögletes borítással 103 OLDALON
- [ORS10] állítható tok falc nélküli ajtóhoz 80 mm széles szögletes borítással 103 OLDALON



FALCOLT
AJTÓK



FALC NÉLKÜLI
AJTÓK



EGYSZÁRNYÚ
AJTÓK



KÉTSZÁRNYÚ
AJTÓK



TOLÓ
AJTÓK



SZELLŐZŐK



NÉZZE MEG AZ ÖSSZES-
RELESI VIDEÓKAT YOUTUBE
CSATORNÁNKNON





FELÜLETKÉPZÉSEK

felület ENDURO

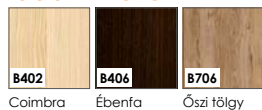

felület ENDURO 3D

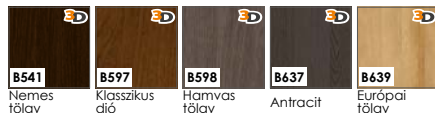

felület ENDURO PLUS



ECO-FURNÉR FORTE

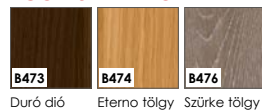

laminált ECO-FURNÉR CPL

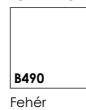

felület ENDURO POLI

Csak ajtótokokhoz választható szín:

- BLOCKTOK,
- ÁLLÍTHATÓ AJTÓK,
- ÁLLÍTHATÓ AJTÓK FALC NÉLKÜLI A MODUL AJTÓKHOZ

KONSTRUKCIÓ

- 1 • kitöltő elemek: MDF betét (22 mm vastag)
 - 2 • kitöltő elemek: MDF betét vagy üveg, a modelltől függően (4 mm vastag)
 - 3 • keret: MDF lapból készült
 - 4 • ENDURO fólia vagy ECO-FURNÉR laminált borítással
- az oldalsó és felső élek fóliával borítottak
 - ajtólapok függőleges élei lekerekítettek (további információ a 100 oldalon)
 - a kétszárnyú falc nélküli ajtóknál a ajtólapok közti hézagot egy stulpcel fedik az ajtótok belső oldaláról (rajz a 100 oldalon)
 - egyszárnyú az alábbi szélességtől: „60”-„100” / kétszárnyú az alábbi szélességtől: „120”-„200”



ALAPFELSZERELTSÉG FALCOS AJTÓLAPOKHOZ

- zár 72 mm-es lyuktávolsággal, BB, WC (fordítógombbal) vagy cilindrzárral
- becsavarós pipapánt 13,5/9 – 2db a „60”-„80” ajtólap méretig, 3db a „90” és „100”-as lapméret esetén

ALAPFELSZERELTSÉG FALC NÉLKÜLI AJTÓLAPOKHOZ

- mágneszár, 90 mm-es furattávolsággal a kulcsos és WC záras kivételnél, 85 mm-es furattávolsággal a cilindrzáras kivétel esetén
- falc nélküli kivétel esetén rejtett pántok, 3D állítási lehetőséggel, szatén króm színben

FELÁRAS KIEGÉSZÍTŐK

- kulcslyuk nélküli kivétel **felár nélkül**
- ajtólap szélesség „100”
- plusz pánt „60”-„80” as ajtólapokhoz
- kiegészítő pánt a falc nélküli ajtóhoz – ajtótokba építve **ajtótok kiegészítő opciók – 103. oldal**
- pánttakaró (króm, szatén króm, arany, fekete)
- szellőző bemarás ajtólap ajján
- PVC szellőző lyukak
- fém szellőző lyukcsor, kerek (króm, arany)
- fém szellőző lyukcsor, kerek (króm, arany)
- falc nélküli ajtólap (toló ajtókhöz)
- falc nélküli ajtólap
- kétszárnyú kivétel
- cylinder betét 31/36 (31/31 falc nélküli ajtók)
- automata küszöbtömítés, szélesség „60”-„100”
- alumínium küszöb, szélesség: „60”-„100”

- **satinato** – edzett üveg **standard – felár nélkül**

- [OB3] blokkok (10 x 60 mm-es vagy 16 x 80 mm-es takaróléc hozzáadható) **101 OLDALON**
- [ORS1] állítható tok 60 mm széles szögletes borítással **102 OLDALON**
- [ORS8] állítható tok 80 mm széles szögletes borítással **102 OLDALON**
- [ORS7] állítható tok falc nélküli ajtókhöz 60 mm széles szögletes borítással **103 OLDALON**
- [ORS10] állítható tok falc nélküli ajtókhöz 80 mm széles szögletes borítással **103 OLDALON**



FALCOLT
AJTÓK



FALC NÉLKÜLI
AJTÓK



EGYSZÁRNYÚ
AJTÓK



KÉTSZÁRNYÚ
AJTÓK



TOLÓ
AJTÓK



SZELLŐZŐK



NÉZZE MEG AZ ÖSSZES-
RELESI VIDEÓKAT YOUTUBE
CSATORNÁNKNON



Tamparo 1



Tamparo 2



Tamparo 3



FELÜLETKÉPZÉSEK

felület ENDURO

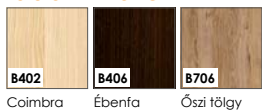

felület ENDURO 3D

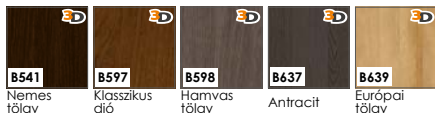

felület ENDURO PLUS



ECO-FURNÉR FORTE

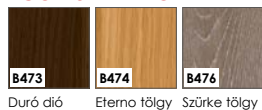

laminált ECO-FURNÉR CPL

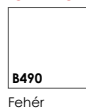

felület ENDURO POLI

Csak ajtótokokhoz választható szín:
 • BLOCKTOK,
 • ÁLLÍTHATÓ AJTÓTOK,
 • ÁLLÍTHATÓ AJTÓTOK FALC NÉLKÜLI A MODUL AJTÓKHOZ

KONSTRUKCIÓ

- kitöltő elemek: MDF betét vagy üveg, a modelttől függően (4 mm vastag)
- kitöltő elemek: MDF betét (22 mm vastag)
- keret: MDF lapból készült
- ENDURO fólia vagy ECO-FURNÉR laminált borítással
 - az oldalsó és felső élek fóliával borítottak
 - ajtólapok függőleges élei lekerekítettek (további információ a 100 oldalon)
 - a kétszárnyú falc nélküli ajtóknál a ajtólapok közti hézagot egy stulpléccel fedik az ajtótok belső oldaláról (rajz a 100 oldalon)
 - egyszárnyú az alábbi szélességtől: „60”-„100” / kétszárnyú az alábbi szélességtől: „120”-„200”



ALAPFELSZERELTSÉG FALCOS AJTÓLAPOKHOZ

- zár 72 mm-es lyuktávolsággal, BB, WC (fordítógombbal) vagy cilindrzárral
- becsavarós pipapánt 13,5/9 – 2db a „60”-„80” ajtólap méretig, 3db a „90” és „100”-as lapméret esetén

ALAPFELSZERELTSÉG FALC NÉLKÜLI AJTÓLAPOKHOZ

- mágneszár, 90 mm-es furattávolsággal a kulcsos és WC záras kivételnél, 85 mm-es furattávolsággal a cilindrzáras kivétel esetén
- falc nélküli kivétel esetén rejtett pántok, 3D állítási lehetőséggel, szatén króm színben

FELÁRAS KIEGÉSZÍTŐK

- kulcslyuk nélküli kivétel **felár nélkül**
- ajtólap szélesség „100”
- plusz pánt „60”-„80” as ajtólapokhoz
- kiegészítő pánt a falc nélküli ajtóhoz – ajtótokba építve **ajtótok kiegészítő opciók – 103. oldal**
- pánttakaró (króm, szatén króm, arany, fekete)
- szellőző bemarás ajtólap ajján
- PVC szellőző lyukak
- fém szellőző lyukcsor, kerek (króm, arany)
- fém szellőző lyukcsor, kerek (króm, arany)
- falc nélküli ajtólap (toló ajtókhöz)
- falc nélküli ajtólap
- kétszárnyú kivétel
- cylinder betét 31/36 (31/31 falc nélküli ajtók)
- automata küszöbtömítés, szélesség „60”-„100”
- alumínium küszöb, szélesség: „60”-„100”

ÜVEGEK (AZ ÜVEG FÉNYES OLDALA A PÁNT FELŐLI OLDALON VAN)



satírozott

- satírozott – edzett üveg **standard – felár nélkül**

VÁLASZTHATÓ TOKOK



- [OB3] blokkok (10 x 60 mm-es vagy 16 x 80 mm-es takaróléc hozzáadható) **101 OLDALON**
- [ORS1] állítható tok 60 mm széles szögletes borítással **102 OLDALON**
- [ORS8] állítható tok 80 mm széles szögletes borítással **102 OLDALON**
- [ORS7] állítható tok falc nélküli ajtókhöz 60 mm széles szögletes borítással **103 OLDALON**
- [ORS10] állítható tok falc nélküli ajtókhöz 80 mm széles szögletes borítással **103 OLDALON**



FALCOLT
AJTÓK



FALC NÉLKÜLI
AJTÓK



EGYSZÁRNYÚ
AJTÓK



KÉTSZÁRNYÚ
AJTÓK



TOLÓ
AJTÓK



SZELLŐZŐK



NÉZZE MEG AZ ÖSSZES-
RELÉSI VIDEÓKAT YOUTUBE
CSATORNÁNKNON





FELÜLETKÉPZÉSEK

felület ENDURO

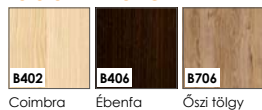

felület ENDURO 3D

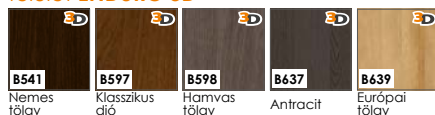

felület ENDURO PLUS



ECO-FURNÉR FORTE



laminált ECO-FURNÉR CPL

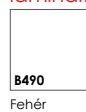

felület ENDURO POLI

- Csak ajtótokokhoz választható szín:
- BLOCKTOK,
 - ÁLLÍTHATÓ AJTÓK,
 - ÁLLÍTHATÓ AJTÓK FALC NÉLKÜLI A MODUL AJTÓKHOZ

KONSTRUKCIÓ

- 1 • kitöltő elemek: MDF betét (22 mm vastag)
 - 2 • kitöltő elemek: MDF betét vagy üveg, a modelltől függően (4 mm vastag)
 - 3 • keret: MDF lapból készült
 - 4 • ENDURO fólia vagy ECO-FURNÉR laminált borítással
- az oldalsó és felső élek fóliával borítottak
 - ajtólapok függőleges élei lekerekítettek (további információ a 100 oldalon)
 - a kétszárnyú falc nélküli ajtóknál a ajtólapok közti hézagot egy stulpléccel fedik az ajtótok belső oldaláról (rajz a 100 oldalon)
 - egyszárnyú az alábbi szélességtől: „60”-„100” / kétszárnyú az alábbi szélességtől: „120”-„200”



ALAPFELSZERELTSÉG FALCOS AJTÓLAPOKHOZ

- zár 72 mm-es lyuktávolsággal, BB, WC (fordítógombbal) vagy cilinderrzárral
- becsavarás pipapánt 13,5/9 – 2db a „60”-„80” ajtólap méretig, 3db a „90” és „100”-as lapméret esetén

ALAPFELSZERELTSÉG FALC NÉLKÜLI AJTÓLAPOKHOZ

- mágneszár, 90 mm-es furattávolsággal a kulcsos és WC záras kivételnél, 85 mm-es furattávolsággal a cilinderrzáras kivétel esetén
- falc nélküli kivétel esetén rejtett pántok, 3D állítási lehetőséggel, szatén króm színben

FELÁRAS KIEGÉSZÍTŐK

- kulcslyuk nélküli kivétel **felár nélkül**
- ajtólap szélesség „100”
- plusz pánt „60”-„80” as ajtólapokhoz
- kiegészítő pánt a falc nélküli ajtóhoz – ajtótokba építve **ajtótok kiegészítő opciók – 103. oldal**
- pánttakaró (króm, szatén króm, arany, fekete)
- szellőző bemarás ajtólap ajján
- PVC szellőző lyukak
- fém szellőző lyukcsor, kerek (króm, arany)
- fém szellőző lyukcsor, kerek (króm, arany)
- falc nélküli ajtólap (toló ajtókhöz)
- falc nélküli ajtólap
- kétszárnyú kivétel
- cylinder betét 31/36 (31/31 falc nélküli ajtók)
- automata küszöbtömítés, szélesség „60”-„100”
- alumínium küszöb, szélesség: „60”-„100”

- **satinato** – edzett üveg **standard – felár nélkül**

- [OB3] blokkok (10 x 60 mm-es vagy 16 x 80 mm-es takaróléc hozzáadható) **101 OLDALON**
- [ORS1] állítható tok 60 mm széles szögletes borítással **102 OLDALON**
- [ORS8] állítható tok 80 mm széles szögletes borítással **102 OLDALON**
- [ORS7] állítható tok falc nélküli ajtókhöz 60 mm széles szögletes borítással **103 OLDALON**
- [ORS10] állítható tok falc nélküli ajtókhöz 80 mm széles szögletes borítással **103 OLDALON**

Capena Inserto

ELÉRHETŐ AJTÓLAP KIVITELEZÉSI MÓDOK:



FALCOLT
AJTÓK



FALC NÉLKÜLI
AJTÓK



EGYSZÁRNYÚ
AJTÓK



KÉTSZÁRNYÚ
AJTÓK



TOLÓ
AJTÓK



SZELLŐZŐK



NÉZZE MEG AZ ÖSSZESZÉ-
RELÉSI VIDEÓKAT YOUTUBE
CSATORNÁNKNON





FELÜLETKÉPZÉSEK

felület ENDURO

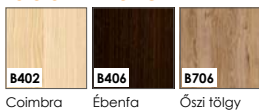

felület ENDURO 3D

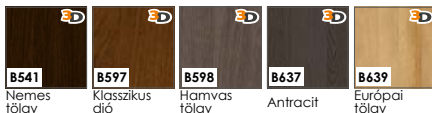

felület ENDURO PLUS



ECO-FURNÉR FORTE

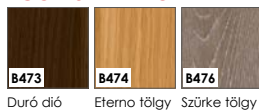

laminált ECO-FURNÉR CPL

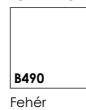

felület ENDURO POLI

- Csak ajtótokokhoz választható szín:
- BLOCKTOK,
 - ÁLLÍTHATÓ AJTÓK,
 - ÁLLÍTHATÓ AJTÓK FALC NÉLKÜLI A MODUL AJTÓKHOZ

KONSTRUKCIÓ

- 1 • kitöltő elemek: MDF betét vagy üveg, a modelltől függően (4 mm vastag)
 - 2 • kitöltő elemek: MDF betét (22 mm vastag)
 - 3 • keret: MDF lapból készült
 - 4 • ALU csk – 8 mm
 - 5 • ENDURO fólia vagy ECO-FURNÉR laminált borítással
 - az oldalsó és felső élek fóliával borítottak
- ajtólapok függőleges élei lekerekítettek (további információ a 100 oldalon)
 - a kétszárnyú falc nélküli ajtóknál a ajtólapok közti hézagot egy stulpléccel fedik az ajtótok belső oldaláról (rajz a 100 oldalon)
 - egyszárnyú az alábbi szélességtől: „60”-„100” / kétszárnyú az alábbi szélességtől: „120”-„200”



ALAPFELSZERELTSÉG FALCOS AJTÓLAPOKHOZ

- zár 72 mm-es lyuktávolsággal, BB, WC (fordítógombbal) vagy cilindrzárral
- becsavarós pipapánt 13,5/9 – 2db a „60”-„80” ajtólap méretig, 3db a „90” és „100”-as lapméret esetén

ALAPFELSZERELTSÉG FALC NÉLKÜLI AJTÓLAPOKHOZ

- mágneszár, 90 mm-es furattávolsággal a kulcsos és WC záras kivételnél, 85 mm-es furattávolsággal a cilindrzáras kivétel esetén
- falc nélküli kivétel esetén rejtett pántok, 3D állítási lehetőséggel, szatén króm színben

FELÁRAS KIEGÉSZÍTŐK

- kulcslyuk nélküli kivétel **felár nélkül**
- ajtólap szélesség „100”
- plusz pánt „60”-„80” as ajtólapokhoz
- kiegészítő pánt a falc nélküli ajtóhoz – ajtótokba építve **ajtótok kiegészítő opciók – 103. oldal**
- pánttakaró (króm, szatén króm, arany, fekete)
- szellőző bemarás ajtólap aján
- PVC szellőző lyukak
- fém szellőző lyukcsor, kerek (króm, arany)
- fém szellőző lyukcsor, kerek (króm, arany)
- falc nélküli ajtólap (toló ajtókhöz)
- falc nélküli ajtólap
- kétszárnyú kivétel
- cylinder betét 31/36 (31/31 falc nélküli ajtók)
- automata küszöbtömítés, szélesség „60”-„100”
- alumínium küszöb, szélesség: „60”-„100”

- **satinato** – edzett üveg **standard – felár nélkül**

- [OB3] blokkok (10 x 60 mm-es vagy 16 x 80 mm-es takaróléc hozzáadható) **101 OLDALON**
- [ORS1] állítható tok 60 mm széles szögletes borítással **102 OLDALON**
- [ORS8] állítható tok 80 mm széles szögletes borítással **102 OLDALON**
- [ORS7] állítható tok falc nélküli ajtókhöz 60 mm széles szögletes borítással **103 OLDALON**
- [ORS10] állítható tok falc nélküli ajtókhöz 80 mm széles szögletes borítással **103 OLDALON**



FALCOLT
AJTÓK



FALC NÉLKÜLI
AJTÓK



EGYSZÁRNYÚ
AJTÓK



KÉTSZÁRNYÚ
AJTÓK



TOLÓ
AJTÓK



SZELLŐZŐK



NÉZZE MEG AZ ÖSSZES-
RELÉSI VIDEÓKAT YOUTUBE
CSATORNÁNKNON





FELÜLETKÉPZÉSEK

felület ENDURO

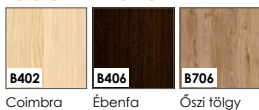

felület ENDURO 3D

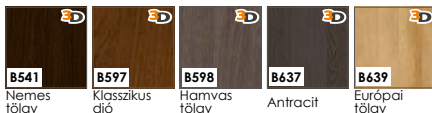

felület ENDURO PLUS



ECO-FURNÉR FORTE

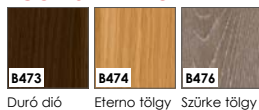

laminált ECO-FURNÉR CPL

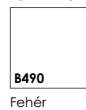

felület ENDURO POLI

Csak ajtótokokhoz választható szín:
 • **BLOCKTOK,**
 • **ÁLLÍTHATÓ AJTÓK,**
 • **ÁLLÍTHATÓ AJTÓK FALC NÉLKÜLI A MODUL AJTÓKHOZ**



KONSTRUKCIÓ

- 1 • kitöltő elemek: MDF betét vagy üveg, a modelttől függően (4 mm vastag)
 - 2 • kitöltő elemek: MDF betét (22 mm vastag)
 - 3 • keret: MDF lapból készült
 - 4 • ENDURO fólia vagy ECO-FURNÉR laminált borítással
- az oldalsó és felső élek fóliával borítottak
 - ajtólapok függőleges élei lekerekítettek (további információ a 100 oldalon)
 - a kétszárnyú falc nélküli ajtóknál a ajtólapok közti hézagot egy stulpléccel fedik az ajtótok belső oldaláról (rajz a 100 oldalon)
 - egyszárnyú az alábbi szélességtől: „60”-„100” / kétszárnyú az alábbi szélességtől: „120”-„200”



ALAPFELSZERELTSÉG FALCOS AJTÓLAPOKHOZ

- zár 72 mm-es lyuktávolsággal, BB, WC (fordítógombbal) vagy cilindrzárral
- **becsavarós pipapánt** 13,5/9 – 2db a „60”-„80” ajtólap méretig, 3db a „90” és „100”-as lapméret esetén

ALAPFELSZERELTSÉG FALC NÉLKÜLI AJTÓLAPOKHOZ

- **mágneszár**, 90 mm-es furattávolsággal a kulcsos és WC záras kivételnél, 85 mm-es furattávolsággal a cilindrzáras kivétel esetén
- **falc nélküli kivétel esetén rejtett pántok**, 3D állítási lehetőséggel, szatén króm színben

FELÁRAS KIEGÉSZÍTŐK

- kulcslyuk nélküli kivétel
- ajtólap szélesség „100”
- plusz pánt „60”-„80” as ajtólapokhoz
- kiegészítő pánt a falc nélküli ajtóhoz – ajtótokba építve
- pánttakaró (króm, szatén króm, arany, fekete)
- szellőző bemarás ajtólap ajján
- PVC szellőző lyukak
- fém szellőző lyukcsor, kerek (króm, arany)
- fém szellőző lyukcsor, kerek (króm, arany)
- falc nélküli ajtólap (toló ajtókhöz)
- falc nélküli ajtólap
- kétszárnyú kivétel
- cylinder betét 31/36 (31/31 falc nélküli ajtók)
- automata küszöbtömítés, szélesség „60”-„100”
- alumínium küszöb, szélesség: „60”-„100”

felár nélkül

ajtótok kiegészítő opciók – 103. oldal

- **satinato** – edzett üveg

standard – felár nélkül

ÜVEGEK (AZ ÜVEG FÉNYES OLDALA A PÁNT FELŐLI OLDALON VAN)



VÁLASZTHATÓ TOKOK



- **[OB3]** blokktok (10 x 60 mm-es vagy 16 x 80 mm-es takaróléc hozzáadható) 101 OLDALON
- **[ORS1]** állítható tok 60 mm széles szögletes borítással 102 OLDALON
- **[ORS8]** állítható tok 80 mm széles szögletes borítással 102 OLDALON
- **[ORS7]** állítható tok falc nélküli ajtókhöz 60 mm széles szögletes borítással 103 OLDALON
- **[ORS10]** állítható tok falc nélküli ajtókhöz 80 mm széles szögletes borítással 103 OLDALON

Domino

ELÉRHETŐ AJTÓLAP KIVITELEZÉSI MÓDOK:



FALCOLT
AJTÓK



FALC NÉLKÜLI
AJTÓK



EGYSZÁRNYÚ
AJTÓK



KÉTSZÁRNYÚ
AJTÓK



TOLÓ
AJTÓK



SZELLŐZŐK



NÉZZE MEG AZ ÖSSZES-
RELESI VIDEÓKAT YOUTUBE
CSATORNÁNKON





FELÜLETKÉPZÉSEK

felület ENDURO

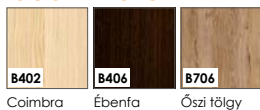

felület ENDURO 3D



felület ENDURO PLUS



ECO-FURNÉR FORTE

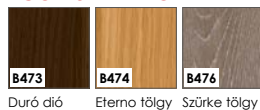

laminált ECO-FURNÉR CPL

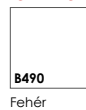

felület ENDURO POLI

Csak ajtótokokhoz választható szín:
 • BLOCKTOK,
 • ÁLLÍTHATÓ AJTÓTOK,
 • ÁLLÍTHATÓ AJTÓTOK FALC NÉLKÜLI A MODUL AJTÓKHOZ



KONSTRUKCIÓ

- kitöltő elemek: MDF betét (10 mm vastag)
- kitöltő elemek: MDF betét vagy üveg, a modellelől függően (4 mm vastag)
- keret: MDF lapból készült
- ENDURO fólia vagy ECO-FURNÉR laminált borítással
 - az oldalsó és felső élek fóliával borítottak
 - ajtólapok függőleges élei lekerekítettek (további információ a 100 oldalon)
 - a kétszárnyú falc nélküli ajtóknál a ajtólapok közti hézagot egy stulpléccel fedik az ajtótok belső oldaláról (rajz a 100 oldalon)
 - egyszárnyú az alábbi szélességtől: „60”-„100” / kétszárnyú az alábbi szélességtől: „120”-„200”



ALAPFELSZERELTSÉG FALCOS AJTÓLAPOKHOZ

- zár 72 mm-es lyuktávolsággal, BB, WC (fordítógombbal) vagy cilinderrzárral
- becsavarós pipapánt 13,5/9 – 2db a „60”-„80” ajtólap méretig, 3db a „90” és „100”-as lapméret esetén

ALAPFELSZERELTSÉG FALC NÉLKÜLI AJTÓLAPOKHOZ

- mágneszár, 90 mm-es furattávolsággal a kulcsos és WC záras kivételnél, 85 mm-es furattávolsággal a cilinderrzáras kivétel esetén
- falc nélküli kivétel esetén rejtett pántok, 3D állítási lehetőséggel, szatén króm színben

FELÁRAS KIEGÉSZÍTŐK

- kulcslyuk nélküli kivétel **felár nélkül**
- ajtólap szélesség „100”
- plusz pánt „60”-„80” as ajtólapokhoz
- kiegészítő pánt a falc nélküli ajtóhoz – ajtótokba építve **ajtótok kiegészítő opciók – 103. oldal**
- pánttakaró (króm, szatén króm, arany, fekete)
- szellőző bemarás ajtólap ajján
- PVC szellőző lyukak
- fém szellőző lyukcsor, kerek (króm, arany)
- fém szellőző lyukcsor, kerek (króm, arany)
- falc nélküli ajtólap (toló ajtókhöz)
- falc nélküli ajtólap
- kétszárnyú kivétel
- cylinder betét 31/36 (31/31 falc nélküli ajtók)
- automata küszöbtömítés, szélesség „60”-„100”
- alumínium küszöb, szélesség: „60”-„100”

ÜVEGEK (AZ ÜVEG FÉNYES OLDALA A PANT FELŐLI OLDALON VAN)



- **satinato** – edzett üveg **standard – felár nélkül**

VÁLASZTHATÓ TOKOK



- [OB3] blokkok (10 x 60 mm-es vagy 16 x 80 mm-es takaróléc hozzáadható) **101 OLDALON**
- [ORS1] állítható tok 60 mm széles szögletes borítással **102 OLDALON**
- [ORS8] állítható tok 80 mm széles szögletes borítással **102 OLDALON**
- [ORS7] állítható tok falc nélküli ajtókhöz 60 mm széles szögletes borítással **103 OLDALON**
- [ORS10] állítható tok falc nélküli ajtókhöz 80 mm széles szögletes borítással **103 OLDALON**



FALCOLT
AJTÓK



FALC NÉLKÜLI
AJTÓK



EGYSZÁRNYÚ
AJTÓK



KÉTSZÁRNYÚ
AJTÓK



TOLÓ
AJTÓK



SZELLŐZŐK



NÉZZE MEG AZ ÖSSZESZÉ-
RELÉSI VIDEÓKAT YOUTUBE
CSATORNÁNKON





FELÜLETKÉPZÉSEK

laminált **ECO-FURNÉR CPL**



B490

Fehér

KONSTRUKCIÓ

- 1 • kitöltő elemek: MDF betét (33 mm vastag)
 - 2 • kitöltő elemek: MDF betét (10 mm vastag) vagy üveg (4 mm vastag) a modelltől függően
 - 3 • keret: MDF lapból készült
 - 4 • ENDURO fólia vagy ECO-FURNÉR laminált borítással
- az oldalsó és felső élek fóliával borítottak
 - ajtólapok függőleges élei lekerekítettek (további információ a 100 oldalon)
 - a kétszárnyú falc nélküli ajtóknál a ajtólapok közti hézagot egy stulpléccel fedik az ajtók belső oldaláról (rajz a 100 oldalon)
 - egyszárnyú az alábbi szélességtől: „60”-„100” / kétszárnyú az alábbi szélességtől: „120”-„200”



ALAPFELSZERELTSÉG FALCOS AJTÓLAPOKHOZ

- zár 72 mm-es lyuktávolsággal, BB, WC (fordítógombbal) vagy cilinderrzárral
- becsavarós pipapánt 13,5/9 – 2db a „60”-„80” ajtólap méretig, 3db a „90” és „100”-as lapméret esetén

ALAPFELSZERELTSÉG FALC NÉLKÜLI AJTÓLAPOKHOZ

- mágneszár, 90 mm-es furattávolsággal a kulcsos és WC záras kivételnél, 85 mm-es furattávolsággal a cylinderzáras kivétel esetén
- falc nélküli kivétel esetén rejtett pántok, 3D állítási lehetőséggel, szatén króm színben

FELÁRAS KIEGÉSZÍTŐK

- kulcslyuk nélküli kivétel
- ajtólap szélesség „100”
- plusz pánt „60”-„80” as ajtólapokhoz
- kiegészítő pánt a falc nélküli ajtóhoz – ajtótokba építve
- pánttakaró (króm, szatén króm, arany, fekete)
- szellőző bemarás ajtólap alján
- PVC szellőző lyukak
- fém szellőző lyukcsor, kerek (króm, arany)
- fém szellőző lyukcsor, kerek (króm, arany)
- falc nélküli ajtólap (toló ajtókhöz)
- falc nélküli ajtólap
- kétszárnyú kivétel
- cylinder betét 31/36 (31/31 falc nélküli ajtók)
- automata küszöbtömítés, szélesség „60”-„100”
- alumínium küszöb, szélesség: „60”-„100”

felár nélkül

ajtók kiegészítő opciók – 103. oldal

felület ENDURO POLI
Csak ajtótokokhoz választható szín:

- BLOCKTOK,
- ÁLLÍTHATÓ AJTÓK,
- ÁLLÍTHATÓ AJTÓK FALC NÉLKÜLI A MODUL AJTÓKHOZ

[B726] Fekete

ÜVEGEK (AZ ÜVEG FÉNYES OLDALA A PANT FELŐLI OLDALON VAN)



- **satinato** – edzett üveg

standard – felár nélkül

VÁLASZTHATÓ TOKOK

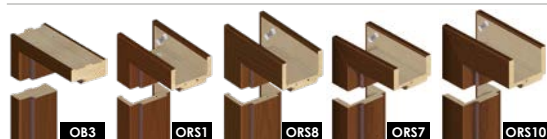

- [OB3] blokkok (10 x 60 mm-es vagy 16 x 80 mm-es takaróléc hozzáadható) 101 OLDALON
- [ORS1] állítható tok 60 mm széles szögletes borítással 102 OLDALON
- [ORS8] állítható tok 80 mm széles szögletes borítással 102 OLDALON
- [ORS7] állítható tok falc nélküli ajtókhöz 60 mm széles szögletes borítással 103 OLDALON
- [ORS10] állítható tok falc nélküli ajtókhöz 80 mm széles szögletes borítással 103 OLDALON



FALCOLT
AJTÓK



FALC NÉLKÜLI
AJTÓK



EGYSZÁRNYÚ
AJTÓK



KÉTSZÁRNYÚ
AJTÓK



TOLÓ
AJTÓK



SZELLŐZŐK



NÉZZE MEG AZ ÖSSZESZÉ-
RELESI VIDEÓKAT YOUTUBE
CSATORNÁNKNON



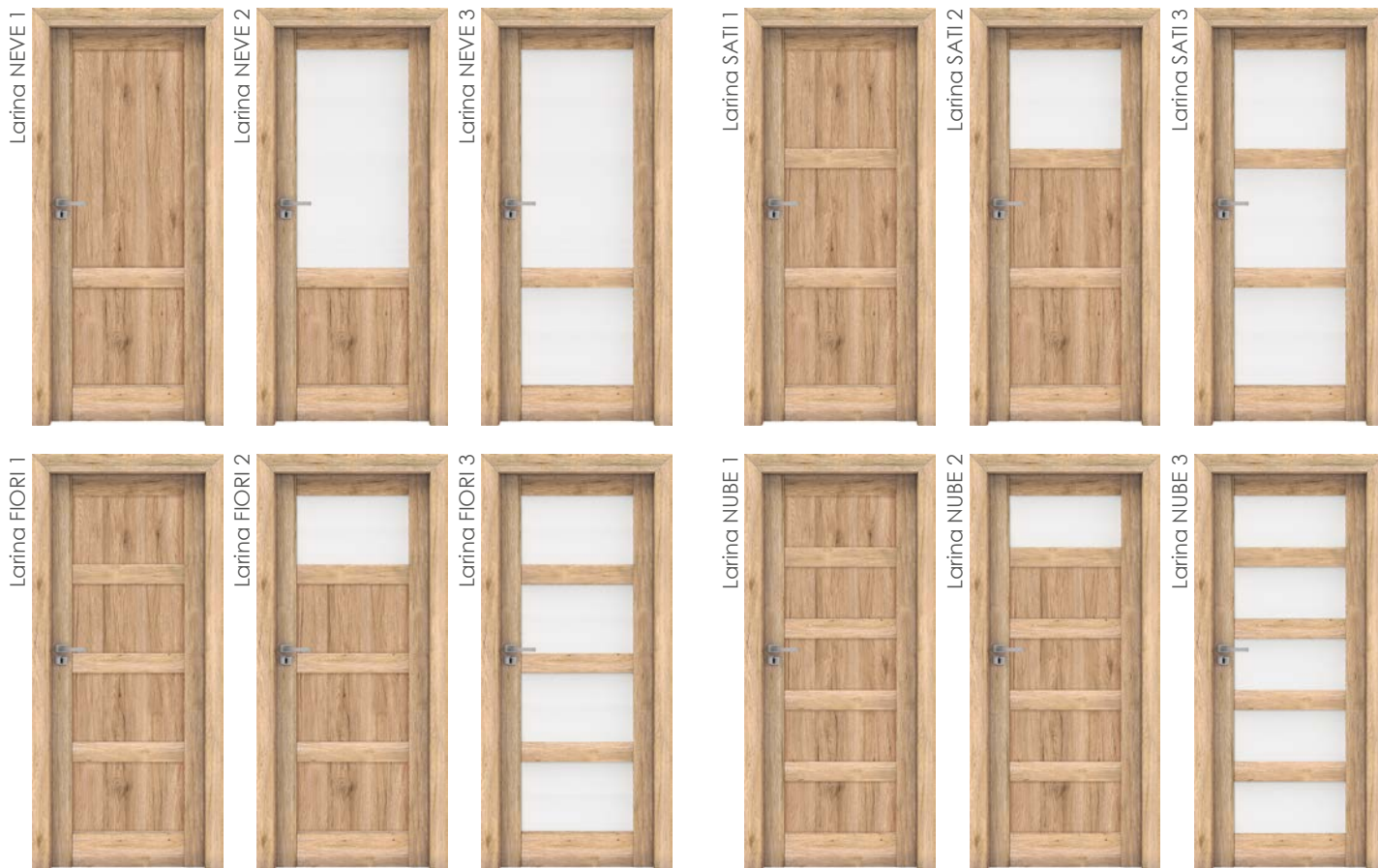

FELÜLETKÉPZÉSEK

felület ENDURO

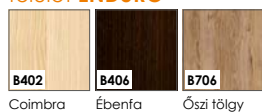

felület ENDURO 3D

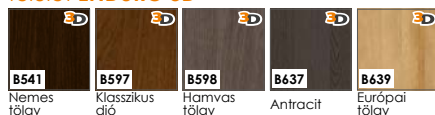

felület ENDURO PLUS



ECO-FURNÉR FORTE



felület ENDURO POLI
Csak ajtótokokhoz választható szín:
• **BLOCKTOK,**
• **ÁLLÍTHATÓ AJTÓTOK,**
• **ÁLLÍTHATÓ AJTÓTOK FALC NÉLKÜLI A MODUL AJTÓKHOZ**

KONSTRUKCIÓ

- 1 • kitöltő elemek: MDF betét (35 mm vastag)
 - 2 • kitöltő elemek: MDF betét (10 mm vastag) agy üveg (4 mm vastag) a modelltől függően
 - 3 • keret: MDF lapból készült
 - 4 • ENDURO fólia vagy ECO-FURNÉR laminált borítással
- az oldalsó és felső élek fóliával borítottak
 - ajtólapok függőleges éllei lekerekítettek (további információ a 100 oldalon)
 - a kétszárnyú falc nélküli ajtóknál a ajtólapok közti hézagot egy stulpeccel fedik az ajtótok belső oldaláról (rajz a 100 oldalon)
 - egyszárnyú az alábbi szélességtől: „60”-„100” / kétszárnyú az alábbi szélességtől: „120”-„200”



ALAPFELSZERELTSÉG FALCOS AJTÓLAPOKHOZ

- zár 72 mm-es lyuktávolsággal, BB, WC (fordítógombbal) vagy cilinderrzárral
- **becsavarás pipapánt** 13,5/9 – 2db a „60”-„80” ajtólap méretig, 3db a „90” és „100”-as lapméret esetén

ALAPFELSZERELTSÉG FALC NÉLKÜLI AJTÓLAPOKHOZ

- **mágneszár**, 90 mm-es furattávolsággal a kulcsos és WC záras kivételnél, 85 mm-es furattávolsággal a cilinderrzáras kivétel esetén
- **falc nélküli kivétel esetén rejtett pántok**, 3D állítási lehetőséggel, szatén króm színben

FELÁRAS KIEGÉSZÍTŐK

- kulcslyuk nélküli kivétel felár nélkül
- ajtólap szélesség „100”
- plusz pánt „60”-„80” as ajtólapokhoz
- kiegészítő pánt a falc nélküli ajtóhoz – ajtótokba építve ajtótok kiegészítő opciók – 103. oldal
- pánttakaró (króm, szatén króm, arany, fekete)
- szellőző bemarás ajtólap ajján
- PVC szellőző lyukak
- fém szellőző lyukcsor, kerek (króm, arany)
- fém szellőző lyukcsor, kerek (króm, arany)
- falc nélküli ajtólap (toló ajtókhöz)
- falc nélküli ajtólap
- kétszárnyú kivétel
- cylinder betét 31/36 (31/31 falc nélküli ajtók)
- automata küszöbtömítés, szélesség „60”-„100”
- alumínium küszöb, szélesség: „60”-„100”

ÜVEGEK (AZ ÜVEG FÉNYES OLDALA A PANT FELŐLI OLDALON VAN)



- **satinato** – edzett üveg standard – felár nélkül

VÁLASZTHATÓ TOKOK



- **[OB3]** blokkok (10 x 60 mm-es vagy 16 x 80 mm-es takaróléc hozzáadható) 101 OLDALON
- **[ORS1]** állítható tok 60 mm széles szögletes borítással 102 OLDALON
- **[ORS8]** állítható tok 80 mm széles szögletes borítással 102 OLDALON
- **[ORS7]** állítható tok falc nélküli ajtókhöz 60 mm széles szögletes borítással 103 OLDALON
- **[ORS10]** állítható tok falc nélküli ajtókhöz 80 mm széles szögletes borítással 103 OLDALON



REBATED
DOORS



NON-REBATED
DOORS



SINGLE
DOORS



DOUBLE
DOORS



DOORS WITH
VENTILATION



NÉZZE MEG AZ ÖSSZES-
RELÉSI VIDEÓKAT YOUTUBE
CSATORNÁNKON





FELÜLETKÉPZÉSEK

felület ENDURO

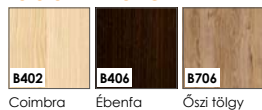

felület ENDURO 3D

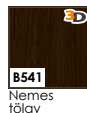

felület ENDURO PLUS



ECO-FURNÉR FORTE

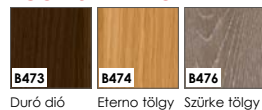

laminált ECO-FURNÉR CPL

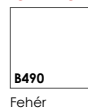

felület ENDURO POLI

Csak ajtótokokhoz választható szín:
 • **BLOCKTOK,**
 • **ÁLLÍTHATÓ AJTÓK,**
 • **ÁLLÍTHATÓ AJTÓK FALC NÉLKÜLI A MODUL AJTÓKHOZ**

KONSTRUKCIÓ

- keret: hosszoldalt fenyő keretre ragasztott MDF vagy HDF lap
 - kitöltő elemek: MDF betét (10 mm vastag) vagy üveg (6 mm vastag) a modellől függően
 - fólia vagy laminált borítással
- az oldalsó és felső élek fóliával borítottak
 - ajtólapok függőleges élei lekerekítettek (további információ a 100 oldalon)
 - a kétszárnyú falc nélküli ajtóknál a ajtólapok közti hézagot egy stulpléccel fedik az ajtótok belső oldaláról (rajz a 100 oldalon)
 - egyszárnyú az alábbi szélességtől: „60”-„100” / kétszárnyú az alábbi szélességtől: „120”-„200”

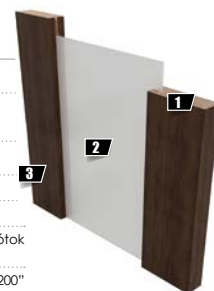

ALAPFELSZERELTSÉG FALCOS AJTÓLAPOKHOZ

- zár 72 mm-es lyuktavolsággal, BB, WC (fordítógombbal) vagy cilinderrárral
- becsavarós pipapánt 13,5/9 – 2db a „60”-„80” ajtólap méretig, 3db a „90” és „100”-as lapméret esetén

ALAPFELSZERELTSÉG FALC NÉLKÜLI AJTÓLAPOKHOZ

- mágneszár, 90 mm-es furattávolsággal a kulcsos és WC záras kivételnél, 85 mm-es furattávolsággal a cilinderrárral kivétel esetén
- falc nélküli kivétel esetén rejtett pántok, 3D állítási lehetőséggel, szatén króm színben

FELÁRAS KIEGÉSZÍTŐK

- kulcslyuk nélküli kivétel (felár nélkül)
- ajtólap szélesség: „100”
- plusz pánt „60” – „80” as ajtólapokhoz
- kiegészítő pánt a falc nélküli ajtóhoz – ajtótokba építve
- pánttakaró (króm, szatén króm, arany, fekete)
- szellőző bemarás ajtólap alján (csak INTERO)
- falc nélküli ajtólap (fóliáztokhoz)
- kétszárnyú kivétel
- cilinder betét 31/36 (31/31 falc nélküli ajtók)
- alumínium küszöb, szélesség: „60”-„100”

felár nélkül

ajtótok kiegészítő opciók – 103. oldal

ÜVEGEK (AZ ÜVEG MATT OLDALA A PANT FELŐLI OLDALON VAN)



- satinato – edzett üveg
- hosszabb átfutási idő állíthatósza – edzett üveg

felár nélkül

felár nélkül

VÁLASZTHATÓ TOKOK



- [OB3] blokkok (10 x 60 mm-es vagy 16 x 80 mm-es takaróléc hozzáadható) 101 OLDALON
- [ORS1] állítható tok 60 mm széles szögletes borítással 102 OLDALON
- [ORS8] állítható tok 80 mm széles szögletes borítással 102 OLDALON
- [ORS7] állítható tok falc nélküli ajtóhoz 60 mm széles szögletes borítással 103 OLDALON
- [ORS10] állítható tok falc nélküli ajtóhoz 80 mm széles szögletes borítással 103 OLDALON





DEKOR AJTÓ

választék

Salerno.....	54
Norma Decor.....	56
Torino	58
Merano	60
Lido	62
Dolce	64
Strada	66
Sagittarius.....	68
Gemini	70
Virgo	72
Parma	74
Orso.....	76
Libra	78
Taurus.....	78



FALCOLT
AJTÓK



EGYSZÁRNYÚ
AJTÓK



KÉTSZÁRNYÚ
AJTÓK



TOLÓ
AJTÓK



SZELLŐZŐK



NÉZZE MEG AZ ÖSSZES-
RELÉSI VIDEÓKAT YOUTUBE
CSATORNÁNKON





FELÜLETKÉPZÉSEK

felület ENDURO

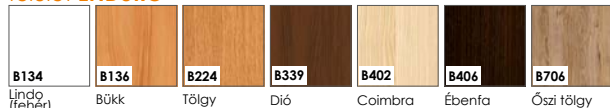

felület ENDURO 3D

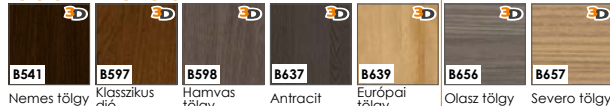

felület ENDURO PLUS



laminált ECO-FURNÉR FORTE



laminált ECO-FURNÉR CPL

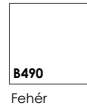

felület ENDURO POLI

Csak ajtótokokhoz választható szín:

- **BLOCKTOK**,
- **ÁLLÍTHATÓ AJTÓTOK**,
- **ÁLLÍTHATÓ AJTÓTOK FALC NÉLKÜLI A MODUL AJTÓKHOZ**

KONSTRUKCIÓ

- keret: MDF lapból készült
 - standard kitöltő elemek: papírrács
 - opcionális kitöltő elemek: csőfuratos forgácslap
 - a kitöltéssel ellátott keretet mindkét oldalról HDF-lapok borítják
 - ENDURO fólia vagy ECO-FURNÉR laminált borítással
- az oldalsó és felső élek fóliával borítottak
 - ajtólapok függőleges élei lekerekítettek (további információ a 100 oldalon)
 - a kétszárnyú falcnélküli ajtóknál a ajtólapok közti hézagot egy stulpiéccel fedik az ajtótok belső oldaláról (rajz a 100 oldalon)
 - egyszárnyú az alábbi szélességtől „60”-„100” / kétszárnyú az alábbi szélességtől „120”-„200”

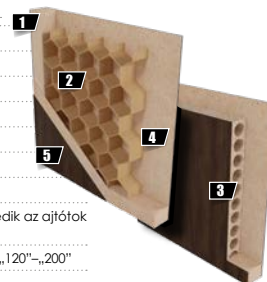

STANDARD FELSZERELÉS

- zár 72 mm-es lyuktávolsággal, BB, WC (fordítógombbal) vagy cilinderzárral
- **becsavarós pipapánt** 13,5/9 – 2db a „60”-„80” ajtólap méretig, 3db a „90” és „100”-as lapméret esetén

FELÁRAS KIEGÉSZÍTŐK

- kulcslyuk nélküli kivitel **felár nélkül**
- ajtólap szélesség: „100”
- plusz pánt „60” – „80” as ajtólapokhoz
- pánttakaró (króm, szatén króm, arany, fekete)
- szellőző bemarás ajtólap alján
- PVC szellőző lyukak
- fém szellőző lyuksor, kerek (króm, arany)
- fém szellőző lyuksor, kerek (króm, arany)
- falc nélküli ajtólap (toló ajtókhöz)
- kétszárnyú kivitel
- cilinder betét 31/36
- csőfuratos forgácslap betét
- automata küszöbötömítés, szélesség „60”-„100”
- alumínium küszöb, szélesség: „60”-„100”

ÜVEGEK (AZ ÜVEG FÉNYES OLDALA A PANT FELŐLI OLDALON VAN)



satinato

- **satinato** **standard – felár nélkül**

VÁLASZTHATÓ TOKOK



- **[OB3]** blokktok (10 x 60 mm-es vagy 16 x 80 mm-es takaróléc hozzáadható) **101 oldalon**
- **[ORS1]** állítható tok 60 mm széles szögletes borítással **102 oldalon**
- **[ORS8]** állítható tok 80 mm széles szögletes borítással **102 oldalon**



FALCOLT
AJTÓK



EGYSZÁRNYÚ
AJTÓK



KÉTSZÁRNYÚ
AJTÓK



TOLÓ
AJTÓK



SZELLŐZŐK



NÉZZE MEG AZ ÖSSZESZÉ-
RELÉSI VIDEÓKAT YOUTUBE
CSATORNÁN KON





HAJÓABLAK NORMA DECOR 6-hoz:
Ezüst és fekete színben kapható,
átlátszó vagy szatén üvegezéssel,
melyet az ajtólap ára tartalmaz



ND2 és ND3 ajtók csak Fehér [B134], Bükk [B136], Tölgy [B224] és Dió [B339] színekben elérhetők

FELÜLETKÉPZÉSEK

felület ENDURO



felület ENDURO 3D



felület ENDURO PLUS



laminált ECO-FURNÉR FORTE



laminált ECO-FURNÉR CPL

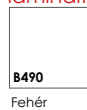

felület ENDURO POLI

Csak ajtótokokhoz választható szín:

- BLOCKTOK,
- ÁLLÍTHATÓ AJTÓTOK,
- ÁLLÍTHATÓ AJTÓTOK FALC NÉLKÜLI A MODUL AJTÓKHOZ

KONSTRUKCIÓ

- keret: MDF lapból készült
 - standard kitöltő elemek: papírrács
 - opcionális kitöltő elemek: csőfurasat forgácslap
 - kitöltéssel ellátott keret mindkét oldalról HDF-lapok borítják
 - ENDURO fólia vagy ECO-FURNÉR laminált borítással
- az oldalsó és felső élek fóliával borítottak
 - ajtólapok függőleges élei lekerekítettek (további információ a 100 oldalon)
 - a kétszárnyú falc nélküli ajtóknál a ajtólapok közti hézagot egy stulpiéccel fedik az ajtótok belső oldaláról (rajz a 100 oldalon)
 - egyszárnyú az alábbi szélességtől „60”-„100” / kétszárnyú az alábbi szélességtől „120”-„200”

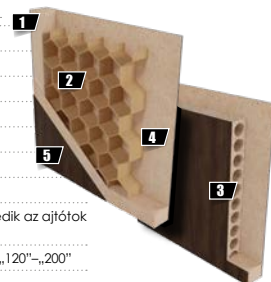

STANDARD FELSZERELÉS

- zár 72 mm-es lyuktávolsággal, BB, WC (fordítógombbal) vagy cilinderzárral
- becsavarós pipapánt 13,5/9 – 2db a „60”-„80” ajtólap méretig, 3db a „90” és „100”-as lapméret esetén

FELÁRAS KIEGÉSZÍTŐK

- kulcslyuk nélküli kivitel
- ajtólap szélesség: „100”
- plusz pánt „60” – „80” as ajtólapokhoz
- pánttakaró (króm, szatén króm, arany, fekete)
- szellőző bemarás ajtólap alján
- PVC szellőző lyukak
- fém szellőző lyuksor, kerek (króm, arany)
- fém szellőző lyuksor, kerek (króm, arany)
- falc nélküli ajtólap (toló ajtókhöz)
- kétszárnyú kivitel
- cylinder betét 31/36
- csőfurasat forgácslap betét
- automata küszöbötömítés, szélesség „60”-„100”
- alumínium küszöb, szélesség: „60”-„100”
- szellőző rács

ÜVEGEK AZ ÜVEG FÉNYES OLDALA A PANT FELŐLI OLDALON VAN



- csincsilla
- satinato
- satinato vagy állítható – NORMA DECOR 6

VÁLASZTHATÓ TOKOK



- [OB3] blokktok (10 x 60 mm-es vagy 16 x 80 mm-es takaróléc hozzáadható) 101 oldalon
- [ORS1] állítható tok 60 mm széles szögletes borítással 102 oldalon
- [ORS8] állítható tok 80 mm széles szögletes borítással 102 oldalon



FALCOLT
AJTÓK



EGYSZÁRNYÚ
AJTÓK



KÉTSZÁRNYÚ
AJTÓK



TOLÓ
AJTÓK



SZELLŐZŐK



NÉZZE MEG AZ ÖSSZES-
RELESI VIDEÓKAT YOUTUBE
CSATORNÁNKON





FELÜLETKÉPZÉSEK

felület ENDURO

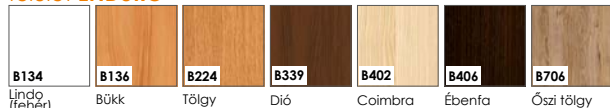

felület ENDURO 3D

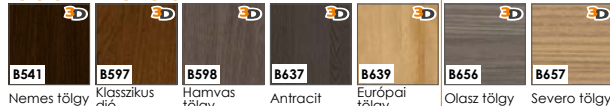

felület ENDURO PLUS

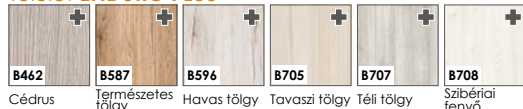

laminált ECO-FURNÉR FORTE



laminált ECO-FURNÉR CPL

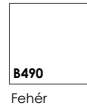

felület ENDURO POLI

- Csak ajtótokokhoz választható szín:
- BLOCKTOK,
 - ÁLLÍTHATÓ AJTÓTOK,
 - ÁLLÍTHATÓ AJTÓTOK FALC NÉLKÜLI A MODUL AJTÓKHOZ

KONSTRUKCIÓ

- keret: MDF lapból készült
- **standard** kitöltő elemek: papírrács
- **opcionális** kitöltő elemek: csőfuratos forgácslap
- a kitöltéssel ellátott keretet mindkét oldalról HDF-lapok borítják
- ENDURO fólia vagy ECO-FURNÉR laminált borítással

- az oldalsó és felső élek fóliával borítottak
- ajtólapok függőleges élei lekerekítettek (további információ a 100 oldalon)
- a kétszárnyú falc nélküli ajtóknál a ajtólapok közti hézagot egy stulpiéccel fedik az ajtótok belső oldaláról (rajz a 100 oldalon)
- egyszárnyú az alábbi szélességtől „60”-„100” / kétszárnyú az alábbi szélességtől „120”-„200”

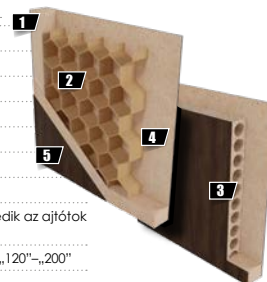

STANDARD FELSZERELÉS

- zár 72 mm-es lyuktávolsággal, BB, WC (fordítógombbal) vagy cilinderzárral
- **becsavarós pipapánt** 13,5/9 – 2db a „60”-„80” ajtólap méretig, 3db a „90” és „100”-as lapméret esetén

FELÁRAS KIEGÉSZÍTŐK

- kulcslyuk nélküli kivitel **felár nélkül**
- ajtólap szélesség: „100”
- plusz pánt „60” – „80” as ajtólapokhoz
- pánttakaró (króm, szatén króm, arany, fekete)
- szellőző bemarás ajtólap alján
- PVC szellőző lyukak
- fém szellőző lyuksor, kerek (króm, arany)
- fém szellőző lyuksor, kerek (króm, arany)
- falc nélküli ajtólap (toló ajtókhöz)
- kétszárnyú kivitel
- cilinder betét 31/36
- csőfuratos forgácslap betét
- automata küszöbötömítés, szélesség „60”-„100”
- alumínium küszöb, szélesség: „60”-„100”

ÜVEGEK (AZ ÜVEG FÉNYES OLDALA A PÁNT FELŐLI OLDALON VAN)



- **satinato** **standard – felár nélkül**
- **csincsilla** **standard – felár nélkül**

VÁLASZTHATÓ TOKOK



- **[OB3]** blokktok (10 x 60 mm-es vagy 16 x 80 mm-es takaróléc hozzáadható) **101 oldalon**
- **[ORS1]** állítható tok 60 mm széles szögletes borítással **102 oldalon**
- **[ORS8]** állítható tok 80 mm széles szögletes borítással **102 oldalon**



FALCOLT
AJTÓK



EGYSZÁRNYÚ
AJTÓK



KÉTSZÁRNYÚ
AJTÓK



TOLÓ
AJTÓK



SZELLŐZŐK



NÉZZE MEG AZ ÖSSZES-
RELESI VIDEÓKAT YOUTUBE
CSATORNÁNKON





FELÜLETKÉPZÉSEK

felület ENDURO



felület ENDURO 3D



felület ENDURO PLUS



laminált ECO-FURNÉR FORTE



laminált ECO-FURNÉR CPL

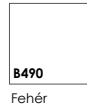

felület ENDURO POLI

Csak ajtótokokhoz választható szín:

- BLOCKTOK,
- ÁLLÍTHATÓ AJTÓTOK,
- ÁLLÍTHATÓ AJTÓTOK FALC NÉLKÜLI A MODUL AJTÓKHOZ

KONSTRUKCIÓ

- keret: MDF lapból készült
 - standard kitöltő elemek: papírrács
 - opcionális kitöltő elemek: csőfuras forgácslap
 - a kitöltéssel ellátott keret mindkét oldalról HDF-lapok borítják
 - ENDURO fólia vagy ECO-FURNÉR laminált borítással
- az oldalsó és felső élek fóliával borítottak
 - ajtólapok függőleges élei lekerekítettek (további információ a 100 oldalon)
 - a kétszárnyú falcnélküli ajtóknál a ajtólapok közti hézagot egy stulpiéccel fedik az ajtótok belső oldaláról (rajz a 100 oldalon)
 - egyszárnyú az alábbi szélességtől „60”-„100” / kétszárnyú az alábbi szélességtől „120”-„200”

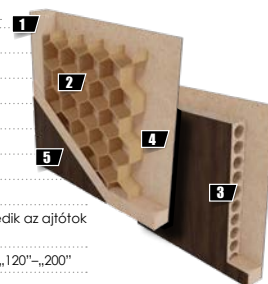

STANDARD FELSZERELÉS

- zár 72 mm-es lyuktávolsággal, BB, WC (fordítógombbal) vagy cilinderzárral
- becsavarós pipapánt 13,5/9 – 2db a „60”-„80” ajtólap méretig, 3db a „90” és „100”-as lapméret esetén

FELÁRAS KIEGÉSZÍTŐK

- kulcslyuk nélküli kivitel **felár nélkül**
- ajtólap szélesség: „100”
- plusz pánt „60” – „80” as ajtólapokhoz
- pánttakaró (króm, szatén króm, arany, fekete)
- szellőző bemarás ajtólap alján
- PVC szellőző lyukak
- fém szellőző lyuksor, kerek (króm, arany)
- fém szellőző lyuksor, kerek (króm, arany)
- falc nélküli ajtólap (toló ajtókhöz)
- kétszárnyú kivitel
- cilinder betét 31/36
- csőfuras forgácslap betét
- automata küszöbtömítés, szélesség „60”-„100”
- alumínium küszöb, szélesség: „60”-„100”

ÜVEGEK (AZ ÜVEG FÉNYES OLDALA A PÁNT FELŐLI OLDALON VAN)



- satinato **standard – felár nélkül**
- csincsilla **standard – felár nélkül**

VÁLASZTHATÓ TOKOK



- **[OB3]** blokktok (10 x 60 mm-es vagy 16 x 80 mm-es takaróléc hozzáadható) **101 oldalon**
- **[ORS1]** állítható tok 60 mm széles szögletes borítással **102 oldalon**
- **[ORS8]** állítható tok 80 mm széles szögletes borítással **102 oldalon**



FALCOLT
AJTÓK



EGYSZÁRNYÚ
AJTÓK



KÉTSZÁRNYÚ
AJTÓK



TOLÓ
AJTÓK



SZELLŐZŐK



NÉZZE MEG AZ ÖSSZES-
RELÉSI VIDEÓKAT YOUTUBE
CSATORNÁNKNON





FELÜLETKÉPZÉSEK

felület ENDURO

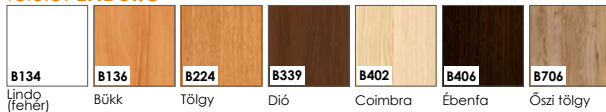

felület ENDURO 3D

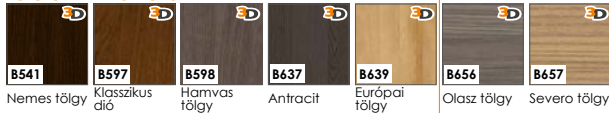

felület ENDURO PLUS

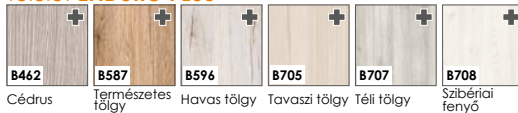

laminált ECO-FURNÉR FORTE



laminált ECO-FURNÉR CPL

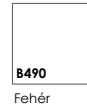

felület ENDURO POLI

- Csak ajtótokokhoz választható szín:
- BLOCKTOK,
 - ÁLLÍTHATÓ AJTÓK,
 - ÁLLÍTHATÓ AJTÓK FALC NÉLKÜLI A MODUL AJTÓKHOZ

KONSTRUKCIÓ

- keret: MDF lapból készült
- standard kitöltő elemek: papírrács
- a kitöltéssel ellátott keretet mindkét oldalról HDF-lapok borítják
- ENDURO fólia vagy ECO-FURNÉR laminát borítással
 - az ALU csik szélessége 8 mm
 - az oldalsó és felső élek fóliával borítottak
 - ajtólapok függőleges élei lekerekítettek (további információ a 98 oldalon)
 - a kétszárnyú falc nélküli ajtóknál a ajtólapok közti hézagot egy stulpléccel fedik az ajtótok belső oldaláról (rajz a 98 oldalon)
 - egyszárnyú az alábbi szélességtől „60”-„100” / kétszárnyú az alábbi szélességtől „120”-„200”



STANDARD FELSZERELÉS

- zár 72 mm-es lyuktávolsággal, BB, WC (fordítógombbal) vagy cilinderzárral
- becsavarós pipapánt 13,5/9 – 2db a „60”-„80” ajtólap méretig, 3db a „90” és „100”-as lapméret esetén

FELÁRAS KIEGÉSZÍTŐK

- kulcslyuk nélküli kivitel
- ajtólap szélesség: „100”
- plusz pánt „60”-„80” as ajtólapokhoz
- pánttakaró (króm, szatén króm, arany, fekete)
- szellőző bemarás ajtólap alján
- PVC szellőző lyukak
- fém szellőző lyuksor, kerek (króm, arany)
- fém szellőző lyuksor, kerek (króm, arany)
- falc nélküli ajtólap (toló ajtókhöz)
- kétszárnyú kivitel
- cilinder betét 31/36
- automata küszöbtömítés, szélesség „60”-„100”
- alumínium küszöb, szélesség: „60”-„100”

VÁLASZTHATÓ TOKOK



- [OB3] blokktok (10 x 60 mm-es vagy 16 x 80 mm-es takaróléc hozzáadható) 101 oldalon
- [ORS1] állítható tok 60 mm széles szögletes borítással 102 oldalon
- [ORS8] állítható tok 80 mm széles szögletes borítással 102 oldalon



FALCOLT
AJTÓK



EGYSZÁRNYÚ
AJTÓK



KÉTSZÁRNYÚ
AJTÓK



TOLÓ
AJTÓK



SZELLŐZŐK



NÉZZE MEG AZ ÖSSZES-
RELESI VIDEÓKAT YOUTUBE
CSATORNÁNKNON





FELÜLETKÉPZÉSEK

felület ENDURO

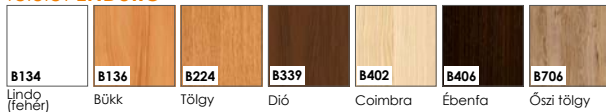

felület ENDURO 3D

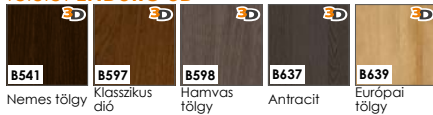

felület ENDURO PLUS



laminált ECO-FURNÉR FORTE

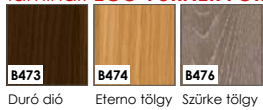

laminált ECO-FURNÉR CPL



felület ENDURO POLI

- Csak ajtótokokhoz választható szín:
- BLOCKTOK,
 - ÁLLÍTHATÓ AJTÓTOK,
 - ÁLLÍTHATÓ AJTÓTOK FALC NÉLKÜLI A MODUL AJTÓKHOZ

KONSTRUKCIÓ

- keret: MDF lapból készült
- standard** kitöltő elemek: papírrács
- opcionális kitöltő elemek: csőfuras forgácslap
- a kitöltéssel ellátott keretet mindkét oldalról HDF-lapok borítják
- ENDURO fólia vagy ECO-FURNÉR laminált borítással
 - az oldalsó és felső élek fóliával borítottak
 - ajtólapok függőleges élei lekerekítettek (további információ a 100 oldalon)
 - a kétszárnyú falc nélküli ajtóknál a ajtólapok közti hézagot egy stulpiéccel fedik az ajtótok belsejéről (rajz a 100 oldalon)
 - egyszárnyú az alábbi szélességtől „60”-„100” / kétszárnyú az alábbi szélességtől „120”-„200”

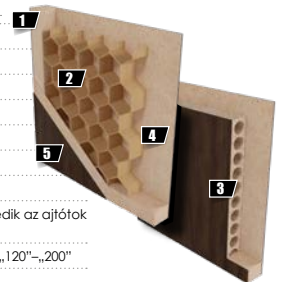

STANDARD FELSZERELÉS

- zár 72 mm-es lyuktávolsággal, BB, WC (fordítógombbal) vagy cilinderzárral
- **becsavarós pipapánt** 13,5/9 – 2db a „60”-„80” ajtólap méretig, 3db a „90” és „100”-as lapméret esetén

FELÁRAS KIEGÉSZÍTŐK

- kulcslyuk nélküli kivitel **felár nélkül**
- ajtólap szélesség: „100”
- plusz pánt „60” – „80” as ajtólapokhoz
- pánttakaró (króm, szatén króm, arany, fekete)
- szellőző bemarás ajtólap alján
- PVC szellőző lyukak
- fém szellőző lyuksor, kerek (króm, arany)
- fém szellőző lyuksor, kerek (króm, arany)
- falc nélküli ajtólap (toló ajtókhöz)
- kétszárnyú kivitel
- cilinder betét 31/36
- csőfuras forgácslap betét
- automata küszöbötömítés, szélesség „60”-„100”
- alumínium küszöb, szélesség: „60”-„100”

ÜVEGEK (AZ ÜVEG FÉNYES OLDALA A PANT FELŐLI OLDALON VAN)



- **satinato** **standard – felár nélkül**

VÁLASZTHATÓ TOKOK



- **[OB3]** blokktok (10 x 60 mm-es vagy 16 x 80 mm-es takaróléc hozzáadható) **101 oldalon**
- **[ORS1]** állítható tok 60 mm széles szögletes borítással **102 oldalon**
- **[ORS8]** állítható tok 80 mm széles szögletes borítással **102 oldalon**



FALCOLT
AJTÓK



EGYSZÁRNYÚ
AJTÓK



KÉTSZÁRNYÚ
AJTÓK



TOLÓ
AJTÓK



SZELLŐZŐK



NÉZZE MEG AZ ÖSSZESZÉ-
RELÉSI VIDEÓKAT YOUTUBE
CSATORNÁNKON



Sítrada 1



Sítrada 2



Sítrada 3



FELÜLETKÉPZÉSEK

felület ENDURO



kétszárnyú fólia, vízszintes és függőleges mintázattal

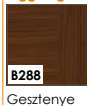

felület ENDURO POLI

Csak ajtótokokhoz választható szín:

- BLOCKTOK,
- ÁLLÍTHATÓ AJTÓTOK,
- ÁLLÍTHATÓ AJTÓTOK FALC NÉLKÜLI A MODUL AJTÓKHOZ

felület ENDURO 3D

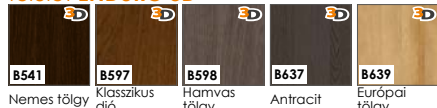

ENDURO PLUS foil



laminált ECO-FURNÉR FORTE



laminált ECO-FURNÉR CPL

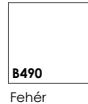

KONSTRUKCIÓ

- keret: MDF lapból készült
 - **standard** kitöltő elemek: papírrács
 - **opcionális** kitöltő elemek: csőfuratos forgácslap
 - a kitöltéssel ellátott keretet mindkét oldalról HDF-lapok borítják
 - ENDURO fólia vagy ECO-FURNÉR laminált borítással
- az oldalsó és felső élek fóliával borítottak
 - ajtólapok függőleges élelei lekerekítettek (további információ a 100 oldalon)
 - a kétszárnyú falc nélküli ajtóknál a ajtólapok közti hézagot egy stulpléccel fedik az ajtótok belső oldaláról (rajz a 100 oldalon)
 - egyszárnyú az alábbi szélességtől „60”-„100” / kétszárnyú az alábbi szélességtől „120”-„200”

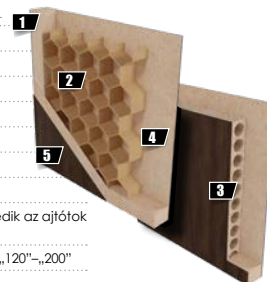

STANDARD FELSZERELÉS

- zár 72 mm-es lyuktávolsággal, BB, WC (fordítógombbal) vagy cilinderzárral
- **becsavarós pipapánt** 13,5/9 – 2db a „60”-„80” ajtólap méretig, 3db a „90” és „100”-as lapméret esetén

FELÁRAS KIEGÉSZÍTŐK

- kulcslyuk nélküli kivitel **felár nélkül**
- ajtólap szélesség: „100”
- plusz pánt „60” – „80” as ajtólapokhoz
- pánttakaró (króm, szatén króm, arany, fekete)
- szellőző bemarás ajtólap alján
- PVC szellőző lyukak
- fém szellőző lyuksor, kerek (króm, arany)
- fém szellőző lyuksor, kerek (króm, arany)
- falc nélküli ajtólap (toló ajtókhöz)
- kétszárnyú kivitel
- cilindert betét 31/36
- csőfuratos forgácslap betét
- automata küszöbtömítés, szélesség „60”-„100”
- alumínium küszöb, szélesség: „60”-„100”

ÜVEGEK (AZ ÜVEG FÉNYES OLDALA A PANT FELŐLI OLDALON VAN)



satínato

- **satínato** **standard – felár nélkül**

VÁLASZTHATÓ TOKOK



- **[OB3]** blokktok (10 x 60 mm-es vagy 16 x 80 mm-es takaróléc hozzáadható) **101 oldalon**
- **[ORS1]** állítható tok 60 mm széles szögletes borítással **102 oldalon**
- **[ORS8]** állítható tok 80 mm széles szögletes borítással **102 oldalon**



FALCOLT
AJTÓK



EGYSZÁRNYÚ
AJTÓK



KÉTSZÁRNYÚ
AJTÓK



TOLÓ
AJTÓK



SZELLŐZŐK



NÉZZE MEG AZ ÖSSZES-
RELÉSI VIDEÓKAT YOUTUBE
CSATORNÁNKNON



Sagittarius 1



Sagittarius 2



Sagittarius 3



FELÜLETKÉPZÉSEK

felület ENDURO



kétszárnyú fólia, vízszintes és függőleges mintázattal



 B288
Gesztenye

felület ENDURO POLI

Csak ajtótokokhoz választható szín:

- BLOCKTOK,
- ÁLLÍTHATÓ AJTÓTOK,
- ÁLLÍTHATÓ AJTÓTOK FALC NÉLKÜLI A MODUL AJTÓKHOZ

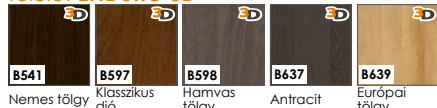
felület ENDURO 3D



ENDURO PLUS foil



laminált ECO-FURNÉR FORTE



B473 Duró dió, B474 Eterno tölgy, B476 Szürke tölgy

laminált ECO-FURNÉR CPL

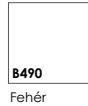

B490 Fehér

KONSTRUKCIÓ

- keret: MDF lapból készült
- **standard** kitöltő elemek: papírrács
- **opcionális** kitöltő elemek: csőfuratos forgácslap
- a kitöltéssel ellátott keretet mindkét oldalról HDF-lapok borítják
- ENDURO fólia vagy ECO-FURNÉR laminált borítással
 - az oldalsó és felső élek fóliával borítottak
 - ajtólapok függőleges élei lekerekítettek (további információ a 100 oldalon)
 - a kétszárnyú falc nélküli ajtóknál a ajtólapok közti hézagot egy stulpiéccel fedik az ajtótok belső oldaláról (rajz a 100 oldalon)
 - egyszárnyú az alábbi szélességtől „60”-„100” / kétszárnyú az alábbi szélességtől „120”-„200”

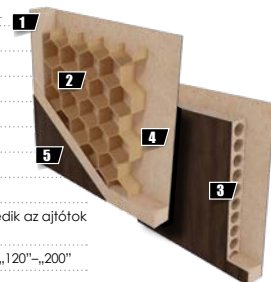

STANDARD FELSZERELÉS

- zár 72 mm-es lyuktávolsággal, BB, WC (fordítógombbal) vagy cilinderzárral
- **becsavarós pipapánt** 13,5/9 – 2db a „60”-„80” ajtólap méretig, 3db a „90” és „100”-as lapméret esetén

FELÁRAS KIEGÉSZÍTŐK

- kulcslyuk nélküli kivitel **felár nélkül**
- ajtólap szélesség: „100”
- plusz pánt „60” – „80” as ajtólapokhoz
- pánttakaró (króm, szatén króm, arany, fekete)
- szellőző bemarás ajtólap alján
- PVC szellőző lyukak
- fém szellőző lyuksor, kerek (króm, arany)
- fém szellőző lyuksor, kerek (króm, arany)
- falc nélküli ajtólap (toló ajtókhöz)
- kétszárnyú kivitel
- cilindert betét 31/36
- csőfuratos forgácslap betét
- automata küszöbtömítés, szélesség „60”-„100”
- alumínium küszöb, szélesség: „60”-„100”

ÜVEGEK (AZ ÜVEG FÉNYES OLDALA A PANT FELŐLI OLDALON VAN)



satinato

- **satinato** **standard – felár nélkül**

VÁLASZTHATÓ TOKOK

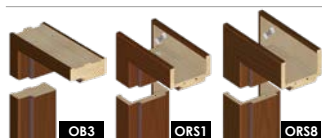

OB3

ORS1

ORS8

- **[OB3]** blokktok (10 x 60 mm-es vagy 16 x 80 mm-es takaróléc hozzáadható) **101 oldalon**
- **[ORS1]** állítható tok 60 mm széles szögletes borítással **102 oldalon**
- **[ORS8]** állítható tok 80 mm széles szögletes borítással **102 oldalon**



FALCOLT
AJTÓK



EGYSZÁRNYÚ
AJTÓK



KÉTSZÁRNYÚ
AJTÓK



TOLÓ
AJTÓK



SZELLŐZŐK



NÉZZE MEG AZ ÖSSZESZÉ-
RELÉSI VIDEÓKAT YOUTUBE
CSATORNÁNKKON



Gemini 1



Gemini 2



Gemini 3



FELÜLETKÉPZÉSEK

felület ENDURO

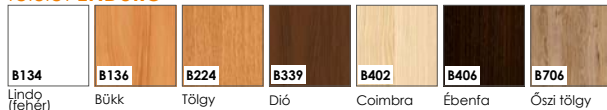

kétrétegű fólia, vízszintes és függőleges mintázzal

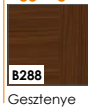

felület ENDURO POLI

Csak ajtótokokhoz választható szín:
 • BLOCKTOK,
 • ÁLLÍTHATÓ AJTÓK,
 • ÁLLÍTHATÓ AJTÓK FALC NÉLKÜLI
 A MODUL AJTÓKHOZ

felület ENDURO 3D

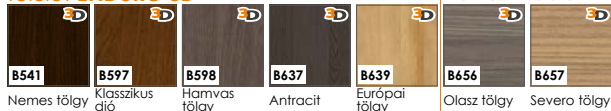

felület ENDURO PLUS



laminált ECO-FURNÉR FORTE



laminált ECO-FURNÉR CPL



KONSTRUKCIÓ

- keret: MDF lapból készült
- standard kitöltő elemek: papírrács
- opcionális kitöltő elemek: csőfúratos forgácslap
- a kitöltéssel ellátott keretet mindkét oldalról HDF-lapok borítják
- ENDURO fólia vagy ECO-FURNÉR laminált borítással

- az oldalsó és felső élek fóliával borítottak
- ajtólapok függőleges élei lekerekítettek (további információ a 100 oldalon)
- a kétszárnyú falc nélküli ajtóknál a ajtólapok közti hézagot egy stulpiéccel fedik az ajtótok belső oldaláról (rajz a 100 oldalon)
- egyszárnyú az alábbi szélességtől „60”-„100” / kétszárnyú az alábbi szélességtől „120”-„200”

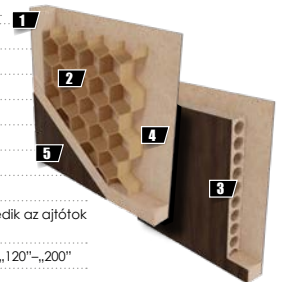

STANDARD FELSZERELÉS

- zár 72 mm-es lyuktávolsággal, BB, WC (fordítógombbal) vagy cilinderzárral
- becsavarós pipapánt 13,5/9 – 2db a „60”-„80” ajtólap méretig, 3db a „90” és „100”-as lapméret esetén

FELÁRAS KIEGÉSZÍTŐK

- kulcslyuk nélküli kivitel **felár nélkül**
- ajtólap szélesség: „100”
- plusz pánt „60” – „80” as ajtólapokhoz
- pánttakaró (króm, szatén króm, arany, fekete)
- szellőző bemarás ajtólap alján
- PVC szellőző lyukak
- fém szellőző lyuksor, kerek (króm, arany)
- fém szellőző lyuksor, kerek (króm, arany)
- falc nélküli ajtólap (toló ajtókhöz)
- kétszárnyú kivitel
- cilinder betét 31/36
- csőfúratos forgácslap betét
- automata küszöbtömítés, szélesség „60”-„100”
- alumínium küszöb, szélesség: „60”-„100”

ÜVEGEK (AZ ÜVEG FÉNYES OLDALA A PANT FELŐLI OLDALON VAN)



- satinato **standard – felár nélkül**

VÁLASZTHATÓ TOKOK



- OB3 blokktok (10 x 60 mm-es vagy 16 x 80 mm-es takaróléc hozzáadható) **101 oldalon**
- ORS1 állítható tok 60 mm széles szögletes borítással **102 oldalon**
- ORS8 állítható tok 80 mm széles szögletes borítással **102 oldalon**



FALCOLT
AJTÓK



EGYSZÁRNYÚ
AJTÓK



KÉTSZÁRNYÚ
AJTÓK



TOLÓ
AJTÓK



SZELLŐZŐK



NÉZZE MEG AZ ÖSSZES-
RELÉSI VIDEÓKAT YOUTUBE
CSATORNÁNKON





FELÜLETKÉPZÉSEK

felület ENDURO



kétszárnyú fólia, vízszintes és függőleges mintázzal



felület ENDURO POLI

Csak ajtótokokhoz választható szín:

- **BLOKKTOK,**
- **ÁLLÍTHATÓ AJTÓTOK,**
- **ÁLLÍTHATÓ AJTÓTOK FALC NÉLKÜLI A MODUL AJTÓKHOZ**

felület ENDURO 3D

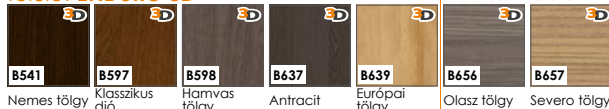

felület ENDURO PLUS



laminált ECO-FURNÉR FORTE



laminált ECO-FURNÉR CPL

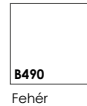

KONSTRUKCIÓ

- keret: MDF lapból készült
- standard kitöltő elemek: papíracs
- opcionális kitöltő elemek: csőfuratos forgácslap
- a kitöltéssel ellátott keretet mindkét oldalról HDF-lapok borítják
- ENDURO fólia vagy ECO-FURNÉR laminált borítással
 - az oldalsó és felső élek fóliával borítottak
 - ajtólapok függőleges élei lekerekítettek (további információ a 100 oldalon)
 - a kétszárnyú falc nélküli ajtóknál a ajtólapok közti hézagot egy stulpiéccel fedik az ajtótok belső oldaláról (rajz a 100 oldalon)
 - egyszárnyú az alábbi szélességtől „60”-„100” / kétszárnyú az alábbi szélességtől „120”-„200”

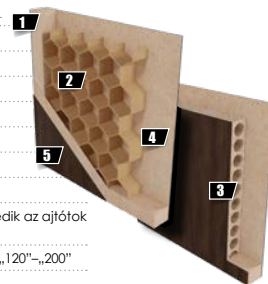

STANDARD FELSZERELÉS

- zár 72 mm-es lyuktávolsággal, BB, WC (fordítógombbal) vagy cilinderzárral
- **becsavarós pipapánt** 13,5/9 – 2db a „60”-„80” ajtólap méretig, 3db a „90” és „100”-as lapméret esetén

FELÁRAS KIEGÉSZÍTŐK

- kulcslyuk nélküli kivitel **felár nélkül**
- ajtólap szélesség: „100”
- plusz pánt „60” – „80” as ajtólapokhoz
- pánttakaró (króm, szatén króm, arany, fekete)
- szellőző bemarás ajtólap alján
- PVC szellőző lyukak
- fém szellőző lyuksor, kerek (króm, arany)
- fém szellőző lyuksor, kerek (króm, arany)
- falc nélküli ajtólap (toló ajtókhöz)
- kétszárnyú kivitel
- cilindert betét 31/36
- csőfuratos forgácslap betét
- automata küszöbtömítés, szélesség „60”-„100”
- alumínium küszöb, szélesség: „60”-„100”

ÜVEGEK (AZ ÜVEG FÉNYES OLDALA A PANT FELŐLI OLDALON VAN)



- **satinato** **standard – felár nélkül**

VÁLASZTHATÓ TOKOK

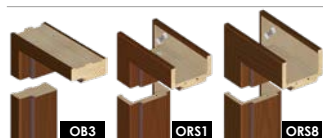

- **[OB3]** blokktok (10 x 60 mm-es vagy 16 x 80 mm-es takaróléc hozzáadható) **101 oldalon**
- **[ORS1]** állítható tok 60 mm széles szögletes borítással **102 oldalon**
- **[ORS8]** állítható tok 80 mm széles szögletes borítással **102 oldalon**



FALCOLT
AJTÓK



EGYSZÁRNYÚ
AJTÓK



KÉTSZÁRNYÚ
AJTÓK



TOLÓ
AJTÓK



SZELLŐZŐK



NÉZZE MEG AZ ÖSSZES-
RELESI VIDEÓKAT YOUTUBE
CSATORNÁNKON





FELÜLETKÉPZÉSEK

felület ENDURO



kétszárnyú fólia, vízszintes és függőleges mintázattal



felület ENDURO 3D

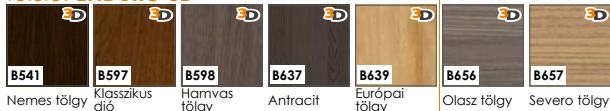

felület ENDURO PLUS



laminált ECO-FURNÉR FORTE



laminált ECO-FURNÉR CPL

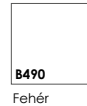

KONSTRUKCIÓ

- keret: MDF lapból készült
- standard kitöltő elemek: papírrács
- opcionális kitöltő elemek: csőfuratos forgácslap
- a kitöltéssel ellátott keret mindkét oldalról HDF-lapok borítják
- ENDURO fólia vagy ECO-FURNÉR laminált borítással
 - az oldalsó és felső élek fóliával borítottak
 - ajtólapok függőleges élei lekerekítettek (további információ a 100 oldalon)
 - a kétszárnyú falc nélküli ajtóknál a ajtólapok közti hézagot egy stulpiéccel fedik az ajtótok belső oldaláról (rajz a 100 oldalon)
 - egyszárnyú az alábbi szélességtől „60”-„100” / kétszárnyú az alábbi szélességtől „120”-„200”

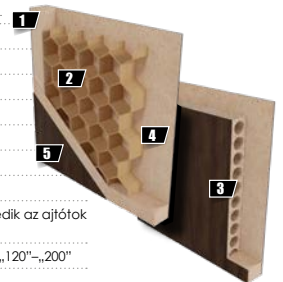

STANDARD FELSZERELÉS

- zár 72 mm-es lyuktávolsággal, BB, WC (fordítógombbal) vagy cilinderzárral
- becsavarós pipapánt 13,5/9 – 2db a „60”-„80” ajtólap méretig, 3db a „90” és „100”-as lapméret esetén

FELÁRAS KIEGÉSZÍTŐK

- kulcslyuk nélküli kivitel **felár nélkül**
- ajtólap szélesség: „100”
- plusz pánt „60” – „80” as ajtólapokhoz
- pánttakaró (króm, szatén króm, arany, fekete)
- szellőző bemarás ajtólap alján
- PVC szellőző lyukak
- fém szellőző lyuksor, kerek (króm, arany)
- fém szellőző lyuksor, kerek (króm, arany)
- falc nélküli ajtólap (toló ajtókhöz)
- kétszárnyú kivitel
- cilinder betét 31/36
- csőfuratos forgácslap betét
- automata küszöbtömítés, szélesség „60”-„100”
- alumínium küszöb, szélesség: „60”-„100”

ÜVEGEK (AZ ÜVEG FÉNYES OLDALA A PANT FELŐLI OLDALON VAN)



- satinato **standard – felár nélkül**

VÁLASZTHATÓ TOKOK



- [OB3]** blokktok (10 x 60 mm-es vagy 16 x 80 mm-es takaróléc hozzáadható) **101 oldalon**
- [ORS1]** állítható tok 60 mm széles szögletes borítással **102 oldalon**
- [ORS8]** állítható tok 80 mm széles szögletes borítással **102 oldalon**



FALCOLT
AJTÓK



EGYSZÁRNYÚ
AJTÓK



KÉTSZÁRNYÚ
AJTÓK



TOLÓ
AJTÓK



SZELLŐZŐK



NÉZZE MEG AZ ÖSSZESZÉ-
RELÉSI VIDEÓKAT YOUTUBE
CSATORNÁNKNON





FELÜLETKÉPZÉSEK

felület ENDURO



kétrányú fólia, vízszintes és függőleges mintázzal



felület ENDURO POLI
Csak ajtótokokhoz választható szín:

- BLOCKTOK,
- ÁLLÍTHATÓ AJTÓTOK,
- ÁLLÍTHATÓ AJTÓTOK FALC NÉLKÜLI A MODUL AJTÓKHOZ

[B726] Fekete

felület ENDURO 3D

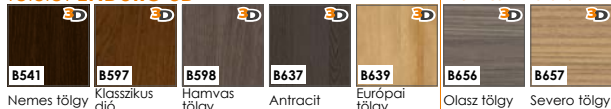

felület ENDURO PLUS



laminált ECO-FURNÉR FORTE



laminált ECO-FURNÉR CPL

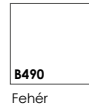

KONSTRUKCIÓ

- keret: MDF lapból készült
- **standard** kitöltő elemek: papírrács
- **opcionális** kitöltő elemek: csőfutas forgácslap
- a kitöltéssel ellátott keretet mindkét oldalról HDF-lapok borítják
- ENDURO fólia vagy ECO-FURNÉR laminált borítással
 - az oldalsó és felső élek fóliával borítottak
 - ajtólapok függőleges élei lekerekítettek (**további információ a 100 oldalon**)
 - a kétszárnyú falc nélküli ajtóknál a ajtólapok közti hézagot egy stulpiéccel fedik az ajtótok belsejéről (**rajz a 100 oldalon**)
 - egyszárnyú az alábbi szélességtől „60”-„100” / kétszárnyú az alábbi szélességtől „120”-„200”

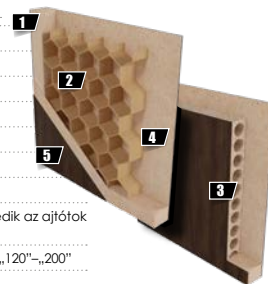

STANDARD FELSZERELÉS

- zár 72 mm-es lyuktávolsággal, BB, WC (fordítógombbal) vagy cilinderzárral
- **becsavarós pipapánt** 13,5/9 – 2db a „60”-„80” ajtólap méretig, 3db a „90” és „100”-as lapméret esetén

FELÁRAS KIEGÉSZÍTŐK

- kulcslyuk nélküli kivitel **felár nélkül**
- ajtólap szélesség: „100”
- plusz pánt „60” – „80” as ajtólapokhoz
- pánttakaró (króm, szatén króm, arany, fekete)
- szellőző bemarás ajtólap alján
- PVC szellőző lyukak
- fém szellőző lyukcsor, kerek (króm, arany)
- fém szellőző lyukcsor, kerek (króm, arany)
- falc nélküli ajtólap (toló ajtókhöz)
- kétszárnyú kivitel
- cilindert betét 31/36
- csőfutas forgácslap betét
- automata küszöbtömítés, szélesség „60”-„100”
- alumínium küszöb, szélesség: „60”-„100”

ÜVEGEK (AZ ÜVEG FÉNYES OLDALA A PANT FELŐLI OLDALON VAN)



- **satinato** **standard – felár nélkül**

VÁLASZTHATÓ TOKOK

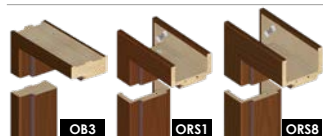

- **[OB3]** blokktok (10 x 60 mm-es vagy 16 x 80 mm-es takaróléc hozzáadható) **101 oldalon**
- **[ORS1]** állítható tok 60 mm széles szögletes borítással **102 oldalon**
- **[ORS8]** állítható tok 80 mm széles szögletes borítással **102 oldalon**

Libra és Taurus

ELÉRHETŐ AJTÓLAP KIVITELEZÉSI MÓDOK:



FALCOLT
AJTÓK



EGYSZÁRNYÚ
AJTÓK



KÉTSZÁRNYÚ
AJTÓK



TOLÓ
AJTÓK



SZELLŐZŐK



NÉZZE MEG AZ ÖSSZESZE-
RELESI VIDEÓKAT YOUTUBE
CSATORNÁNKNON





taurus ajtók csak kétirányú fóliával kaphatók, GESZTENYE (B288)

FELÜLETKÉPZÉSEK

felület ENDURO



kétirányú fólia, vízszintes és függőleges mintázzal



felület ENDURO POLI
Csak ajtótokokhoz választható szín:

- BLOCKTOK,
- ÁLLÍTHATÓ AJTÓK,
- ÁLLÍTHATÓ AJTÓK FALC NÉLKÜLI A MODUL AJTÓKHOZ

[B726] Fekete

felület ENDURO 3D

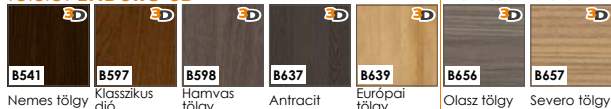

egyrányú fólia, vízszintes mintázzal

felület ENDURO PLUS



laminált ECO-FURNÉR FORTE



laminált ECO-FURNÉR CPL



KONSTRUKCIÓ

- keret: MDF lapból készült
 - standard kitöltő elemek: papírrács
 - opcionális kitöltő elemek: csőfuras forgácslap
 - a kitöltéssel ellátott keretet mindkét oldalról HDF-lapok borítják
 - ENDURO fólia vagy ECO-FURNÉR laminált borítással
- az oldalsó és felső élek fóliával borítottak
 - ajtólapok függőleges élei lekerekítettek (további információ a 100 oldalon)
 - a kétszárnyú falcnélküli ajtóknál a ajtólapok közti hézagot egy stulpiéccel fedik az ajtótok belsejéről (rajz a 100 oldalon)
 - egyszárnyú az alábbi szélességtől „60”-„100” / kétszárnyú az alábbi szélességtől „120”-„200”

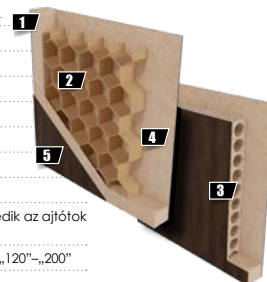

STANDARD FELSZERELÉS

- zár 72 mm-es lyuktávolsággal, BB, WC (fordítógombbal) vagy cilinderzárral
- becsavarós pipapánt 13,5/9 – 2db a „60”-„80” ajtólap méretig, 3db a „90” és „100”-as lapméret esetén

FELÁRAS KIEGÉSZÍTŐK

- kulcslyuk nélküli kivitel **felár nélkül**
- ajtólap szélesség: „100”
- plusz pánt „60” – „80” as ajtólapokhoz
- pánttakaró (króm, szatén króm, arany, fekete)
- szellőző bemarás ajtólap alján
- PVC szellőző lyukak
- fém szellőző lyuksor, kerek (króm, arany)
- fém szellőző lyuksor, kerek (króm, arany)
- falcnélküli ajtólap (toló ajtókhöz)
- kétszárnyú kivitel
- cilind betét 31/36
- csőfuras forgácslap betét
- automata küszöbtömítés, szélesség „60”-„100”
- alumínium küszöb, szélesség: „60”-„100”

ÜVEGEK (AZ ÜVEG FÉNYES OLDALA A PANT FELŐLI OLDALON VAN)



- **satinato** **standard – felár nélkül**

VÁLASZTHATÓ TOKOK



- **[OB3]** blokktok (10 x 60 mm-es vagy 16 x 80 mm-es takaróléc hozzáadható) **101 oldalon**
- **[ORS1]** állítható tok 60 mm széles szögletes borítással **102 oldalon**
- **[ORS8]** állítható tok 80 mm széles szögletes borítással **102 oldalon**



CUT EDGE TECHNOLÓGIÁVAL GYÁRTOTT AJTÓK

A piac és a legigényesebb ügyfeleink igényeinek kielégítése érdekében **6 féle** CUT EDGE technológiával készülő, élfóliázott ajtósort mutatunk be **az Optimo Line és a Modern Line kollektciókkal.**

Az Ön stílusára szabott ajtók gazdag színválasztékukkal melegséget és karaktert kölcsönöznek a helyiségnek. Más színű ajtólap, más színű él, zár és zsanér? Mindez lehetséges az **Optimo Line** kollektció személyre szabhatóságának köszönhetően.

A Norma Decor és a Lido sorozat (**Optimo Line**) esetében az élzárás nemcsak az ajtólap színében, hanem természetes tölgy (B733), a fekete (B726) vagy az alpesi fehér (B687) színben is elérhető. A zár, a pántok és a zárlemez a következő színekből választható: fehér, ezüst, arany és fekete. Bármely beltéri ajtónk egyedi karaktert kap fekete (B726) vagy fehér (B134) ajtótokkal kombinálva.

CUT EDGE (90°-OS) TECHNOLÓGIÁVAL KÉSZÜLT,
FALCOS ÉS FALC NÉLKÜLI AJTÓK ÉLZÁRÁSA



MODERN

line

ELÉRHETŐ AJTÓLAP KIVITELEZÉSI MÓDOK:



Lido

Lido 1



Lido 10



Lido 14



Lido 15



Lido 16



Lido 17



ENDURO

B134

Lindo (fehér)

B706

Őszi tölgy

ENDURO 3D



B639

Európai tölgy

ENDURO PLUS



B705

Tavaszi tölgy



B708

Szibériai fenyő



B707

Téli tölgy

ENDURO POLI

AJTÓTOK SZÍNE

B726

Fekete

Norma Decor

Norma Decor 1

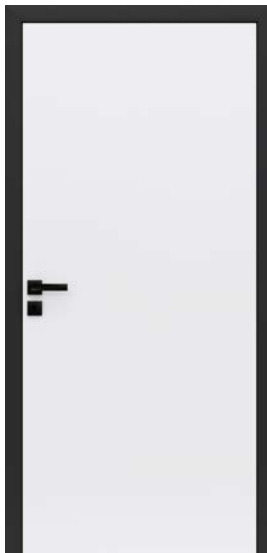



FELÁRAS KIEGÉSZÍTŐK

kulcslyuk nélküli kivitel

FELÁR NÉLKÜL

ajtólap szélesség: „100”

falc nélküli ajtólap (toló ajtókhöz)

kétszárnyú kivitel

csőfuratos forgácslap betét

automata küszöbtömítés, szélesség: „60”-„100”

alumínium küszöb, szélesség: „60”-„100”

plusz pánt „60”-„80” as ajtólapokhoz

kiegészítő pánt a falc nélküli ajtóhoz – ajtótokba építve

további lehetőségek
103. oldal

cilinder betét 31/36 (31/31 falc nélküli ajtó)

pánttakaró (króm, szatén króm, arany, fekete)

megerősítés ajtócsukóhoz

szellőző bemarás ajtólap alján

PVC szellőző lyuksor

fém szellőző lyuksor, kerek (króm, arany)

fém szellőző lyuksor, szögletes (króm, nikkel)

szellőző rács (NORMA DECOR)

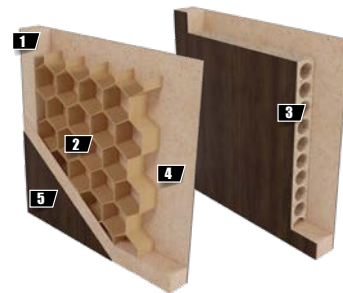

KONSTRUKCIÓ

1 keret: MDF lapból készült

2 kitöltő elemek: papíracs (NORMA DECOR)

3 kitöltő elemek: csőfuratos forgácslap (OPCIONÁLIS, LIDO – STANDARD)

4 a kitöltéssel ellátott keretet mindkét oldalról HDF-lapok borítják

5 felület ENDURO, ENDURO 3D, ENDURO PLUS

az ALU csík szélessége 8 mm (LIDO)

az oldalsó és felső élek fóliával borítottak

éltárás az ajtólap színével megegyezően

sarkos élképzésű (90°) ajtólap

a kétszárnyú ajtólapoknak van falca és ellenfalca (rajz a 100. oldalon)

egyszárnyú az alábbi szélességtől „60”-„100”;

kétszárnyú az alábbi szélességtől „120”-„200”

ALAPFELSZERELTSÉG FALCOS AJTÓLAPOKHOZ

zár 72 mm-es lyuktávolsággal, BB, WC (fordítógombbal) vagy cilinderzárral

becsavarós pipapánt 13,5/9 – 2db a „60”-„80” ajtólap méretig, 3db a „90” és „100”-as lapméret esetén

FALC NÉLKÜLI AJTÓK ALAPFELSZERELTSÉGE

mágneszár (kulcsos, WC, a cilinderzáras)

rejtett pántok 3D állítással szatén króm színben

VÁLASZTHATÓ TOKOK



- [OB3] blokkok (10 x 60 mm-es vagy 16 x 80 mm-es takaróléc hozzáadható) 101 OLDALON
- [ORS1] állítható tok 60 mm széles szögletes borítással 102 OLDALON
- [ORS8] állítható tok 80 mm széles szögletes borítással 102 OLDALON
- [ORS7] állítható tok falc nélküli ajtókhöz 60 mm széles szögletes borítással 103 OLDALON
- [ORS10] állítható tok falc nélküli ajtókhöz 80 mm széles szögletes borítással 103 OLDALON

MODERN *line*

ELÉRHETŐ AJTÓLAP KIVITELEZÉSI MÓDOK:



CUT EDGE



FALCOLT AJTÓK



FALC NÉLKÜLI AJTÓK



EGYSZÁRNYÚ AJTÓK



KÉTSZÁRNYÚ AJTÓK



TOLÓ AJTÓK



SZELLŐZŐK

Orso



Orso 1



Orso 2



Orso 3



Orso 4



Orso 5



ENDURO

B134

Lindo (fehér)

B706

Őszi tölgy

ENDURO 3D

3D

B639

Európai tölgy

ENDURO PLUS

+

B705

Tavaszi tölgy

+

B708

Szibériai fenyő

+

B707

Téli tölgy

ENDURO POLI

AJTÓK SZÍNE

B726

Fekete

Dolce

Dolce 1



Dolce 2



Dolce 3





FELÁRAS KIEGÉSZÍTŐK

kulcslyuk nélküli kivitel

FELÁR NÉLKÜL

ajtólap szélesség: „100”

falc nélküli ajtólap (toló ajtókhöz)

kétszárnyú kivitel

csőfuratos forgácslap betét

automata küszöbtömítés, szélesség: „60”-„100”

alumínium küszöb, szélesség: „60”-„100”

plusz pánt „60”-„80” as ajtólapokhoz

kiegészítő pánt a falc nélküli ajtóhoz – ajtótokba építve

további lehetőségek
103. oldal

cilinder betét 31/36 (31/31) falc nélküli ajtó

pánttakaró (króm, szatén króm, arany, fekete)

megerősítés ajtócsukóhoz

szellőző bemarás ajtólap alján

PVC szellőző lyuksor

fém szellőző lyuksor, kerek (króm, arany)

fém szellőző lyuksor, szögletes (króm, nikkal)

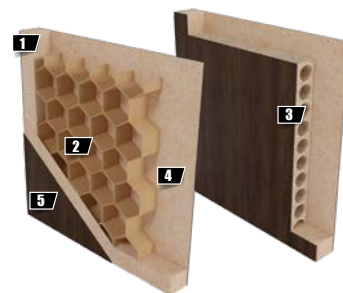

KONSTRUKCIÓ

1 keret: MDF lapból készült

2 kitöltő elemek: papírács

3 kitöltő elemek: csőfuratos forgácslap (OPCIONÁLIS)

4 a kitöltéssel ellátott keretet mindkét oldalról HDF-lapok borítják

5 felület ENDURO, ENDURO 3D, ENDURO PLUS

az oldalsó és felső élek fóliával borítottak

élezárás az ajtólap színével megegyezően

sarkos élképzésű (90°) ajtólap

a kétszárnyú ajtólapoknak van falca és ellenfalca (rajz a 100. oldalon)

egyszárnyú az alábbi szélességtől „60”-„100”;

kétszárnyú az alábbi szélességtől „120”-„200”

ALAPFELSZERELTSÉG FALCOS AJTÓLAPOKHOZ

zár 72 mm-es lyuktávolsággal, BB, WC (fordítógombbal) vagy cilinderzárral

becsavarós pipapánt 13,5/9 – 2db a „60”-„80” ajtólap méretig, 3db a „90” és „100”-as lapméret esetén

FALC NÉLKÜLI AJTÓK ALAPFELSZERELTSÉGE

mágneszár (kulcsos, WC, a cilinderzárás)

rejtett pántok 3D állítással szatén króm színben

ÜVEGEK AZ ÜVEG FÉNYES OLDALA A PÁNT FELŐLI OLDALON VAN



• **satinato** – edzett üveg

STANDARD / FELÁR NÉLKÜL

VÁLASZTHATÓ TOKOK



- [OB3] blokkok (10 x 60 mm-es vagy 16 x 80 mm-es takaróléc hozzáadható) 101 OLDALON
- [ORS1] állítható tok 60 mm széles szögletes borítással 102 OLDALON
- [ORS8] állítható tok 80 mm széles szögletes borítással 102 OLDALON
- [ORS7] állítható tok falc nélküli ajtókhöz 60 mm széles szögletes borítással 103 OLDALON
- [ORS10] állítható tok falc nélküli ajtókhöz 80 mm széles szögletes borítással 103 OLDALON

MODERN *line*

ELÉRHETŐ AJTÓLAP KIVITELEZÉSI MÓDOK:



CUT EDGE



FALCOLT AJTÓK



FALC NÉLKÜLI AJTÓK



EGYSZÁRNYÚ AJTÓK



KÉTSZÁRNYÚ AJTÓK



TOLÓ AJTÓK



SZELLŐZŐK

Virgo



Virgo 1



Virgo 2



Virgo 3



Merano

Merano 1



Merano 2



Merano 3



Merano 4



Merano 5



ENDURO

B134

Lindo (fehér)

B706

Őszi tölgy

ENDURO 3D



B639

Európai tölgy

ENDURO PLUS



B705

Tavaszi tölgy



B708

Szibériai fenyő



B707

Téli tölgy

ENDURO POLI

AJTÓK SZÍNE

B726

Fekete



FELÁRAS KIEGÉSZÍTŐK

kulcslyuk nélküli kivitel

FELÁR NÉLKÜL

ajtólap szélesség: „100”

falc nélküli ajtólap (toló ajtókhöz)

kétszárnyú kivitel

csőfuratos forgácslap betét

automata küszöbtömítés, szélesség: „60”-„100”

aluminium küszöb, szélesség: „60”-„100”

plusz pánt „60”-„80” as ajtólapokhoz

kiegészítő pánt a falc nélküli ajtóhoz – ajtótkba építve

további lehetőségek
103. oldal

cilinder betét 31/36 (31/31) falc nélküli ajtó

pánttakaró (króm, szatén króm, arany, fekete)

megecsősítés ajtócsuklóhoz

szellőző bemarás ajtólap alján

PVC szellőző lyuksor

fém szellőző lyuksor, kerek (króm, arany)

fém szellőző lyuksor, szögletes (króm, nikkal)

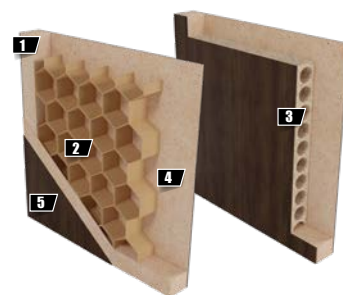

KONSTRUKCIÓ

1 keret: MDF lapból készült

2 kitöltő elemek: papírhács

3 kitöltő elemek: csőfuratos forgácslap (OPCIONÁLIS)

4 a kitöltéssel ellátott keretet mindkét oldalról HDF-lapok borítják

5 felület ENDURO, ENDURO 3D, ENDURO PLUS

az oldalsó és felső élek fóliával borítottak

élezrás az ajtólap színével megegyezően

sarkos élképzésű (90°) ajtólap

a kétszárnyú ajtólapokon van falca és ellenfalca (rajz a 100. oldalon)

egyszárnyú az alábbi szélességtől „60”-„100”;

kétszárnyú az alábbi szélességtől „120”-„200”

ALAPFELSZERELTSÉG FALCOS AJTÓLAPOKHOZ

zár 72 mm-es lyuktávolsággal, BB, WC (fordítógombbal) vagy cilinderzárral

becsavarós pipapánt 13,5/9 – 2db a „60”-„80” ajtólap méretig, 3db a „90” és „100”-as lapméret esetén

FALC NÉLKÜLI AJTÓK ALAPFELSZERELTSÉGE

mágneszár (kulcsos, WC, a cilinderzáras)

rejtett pántok 3D állítással szatén króm színben

ÜVEGEK

AZ ÜVEG FÉNYES OLDALA A PANT FELŐLI OLDALON VAN



• **satinato** – edzett üveg

STANDARD / FELÁR NÉLKÜL

VÁLASZTHATÓ TOKOK



- [OB3] blokkok (10 x 60 mm-es vagy 16 x 80 mm-es takaróléc hozzáadható) 101 OLDALON
- [ORS1] állítható tok 60 mm széles szögletes borítással 102 OLDALON
- [ORS8] állítható tok 80 mm széles szögletes borítással 102 OLDALON
- [ORS7] állítható tok falc nélküli ajtókhöz 60 mm széles szögletes borítással 103 OLDALON
- [ORS10] állítható tok falc nélküli ajtókhöz 80 mm széles szögletes borítással 103 OLDALON

OPTIMO

line

ELÉRHETŐ AJTÓLAP KIVITELEZÉSI MÓDOK:



OPTIMO

duo line

ÉLFÓLIA SZÍNE

AJTÓLAP SZÍNE

B726 Fekete

CPL SZÍNPALETTA
(OPTIMO LINE)

B687 Alpesi Fehér

CPL SZÍNPALETTA
(OPTIMO LINE)

B733 Natúr Hamilton
Tölgy

B687, B688 Alpesi Fehér

CPL

Alpesi Fehér

B687
CPL 0,15 mm

B688
CPL 0,8 mm

Világos Beton

B727
CPL 0,15 mm

B728
CPL 0,8 mm

Sötétbarna Charleston Tölgy

B731
CPL 0,15 mm

B732
CPL 0,8 mm

Gyémánt Szürke

B672
CPL 0,15 mm

B736
CPL 0,8 mm

Barna metál

B729
CPL 0,15 mm

B730
CPL 0,8 mm

Natúr Hamilton Tölgy

B733
CPL 0,15 mm

B717
CPL 0,8 mm

Gyöngy Szürke

B734
CPL 0,15 mm

B735
CPL 0,8 mm

ENDURO POLI

AJTÓTOK SZÍNE

B726
Fekete

Dekorok alkalmazása:

CPL 0,15mm – ajtólapokon és ajtótokokon

CPL 0,8 mm – csak ajtólapokon

Lido

Lido 1



Lido 10



Lido 14



Lido 15



Lido 16



Lido 17



Norma Decor

Norma Decor 1



Norma Decor 6





FELÁRAS KIEGÉSZÍTŐK

kulcslyuk nélküli kivitel

FELÁR NÉLKÜL

ajtólap szélesség: „100”–CPL 0,15 mm (LIDO)

ajtólap szélesség: „100”–CPL 0,15 mm vagy CPL 0,8 mm (NORMA DECOR)

falc nélküli ajtólap (foló ajtókhöz)

kétszárnyú kivitel

csőfuratos forgácslap betét

automata küszöbtömítés, szélesség: „60”–„100”

alumínium küszöb, szélesség: „60”–„100”

plusz pánt „60”–„80” as ajtólapokhoz

FALCOLT AJTÓK

cilinder betét 31/36

pánttakaró (króm, szatén króm, arany, fekete)

kiegészítő pánt – ajtókkal együtt szállítjuk

**további lehetőségek
103. oldal**

cilinder betét 31/31

FALC NÉLKÜLI
AJTÓK

élzárás a következő színekben: FEKETE B726 vagy ALPESI FEHÉR B687 (opcionálisan választható bármely elérhető ajtólap színhez)

élzárás a következő színben: TERMÉSZETES HAMILTON TÖLGY B733 (csak ALPESI FEHÉR B687, B688 színű ajtólapokhoz választható)

a készlet tartalma: 2 zsanér + zárfogadó + zár a következő színekben: fehér, arany, fekete

megerősítés ajtócsukóhoz

szellőző bemarás ajtólap alján

PVC szellőző lyukak

fém szellőző lyuksor, kerek (króm, arany)

fém szellőző lyuksor, szögletes (króm, nikkelt)

szellőző rács (NORMA DECOR)

ALAPFELSZERELTSÉG FALCOS AJTÓLAPOKHOZ

zár 72 mm-es lyuktávolsággal, BB, WC (fordítógombbal) vagy cilinderzárral

becsavarós pipapánt 13,5/9 – 2db a „60”–„80” ajtólap méretig, 3db a „90” és „100”-as lapméret esetén

FALC NÉLKÜLI AJTÓK ALAPFELSZERELTSÉGE

mágneszár (kulcsos, WC, a cilinderzárás)

rejtett pántok 3D állítással szatén króm színben

élzárás az ajtólap színével megegyezően

VÁLASZTHATÓ TOKOK



AJTÓVASALATOK SZÉLES VÁLASZTÉKA
(fehér, ezüst, arany, fekete)

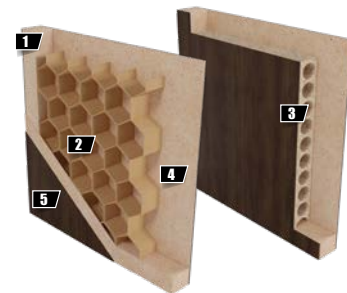

KONSTRUKCIÓ

1 keret: MDF lapból készült

2 kiegészítő elemek: papírrács (NORMA DECOR)

3 kiegészítő elemek: csőfuratos forgácslap (OPCIONÁLIS, LIDO – STANDARD)

4 a kitöltéssel ellátott keretet mindkét oldalról HDF-lapok borítják

5 felület CPL 0,15 mm (LIDO)

felület CPL 0,15 mm vagy CPL 0,8 mm (NORMA DECOR)

az ALU csík szélessége 8 mm (LIDO)

az oldalsó és felső élek fóliával borítottak

élfólia az ajtólap színében; falc nélküli ajtók esetén a választható színekben (lásd táblázat a 88. oldalon)

sarkos élképzésű (90°) ajtólap

a kétszárnyú ajtólapokon van falca és ellenfalca (rajz a 100. oldalon)

egyszárnyú az alábbi szélességtől „60”–„100”;
kétszárnyú az alábbi szélességtől „120”–„200”

ÜVEGEK



• **satinato vagy áttátszó – NORMA DECOR 6**

FELÁR NÉLKÜL

- [OB3] blokkok (10 x 60 mm-es vagy 16 x 80 mm-es takaróéc hozzáadható) **101 OLDALON**
- [ORS1] állítható tok 60 mm széles szögletes borítással **102 OLDALON**
- [ORS8] állítható tok 80 mm széles szögletes borítással **102 OLDALON**
- [ORS7] állítható tok falc nélküli ajtókhöz 60 mm széles szögletes borítással **103 OLDALON**
- [ORS10] állítható tok falc nélküli ajtókhöz 80 mm széles szögletes borítással **103 OLDALON**



EGYSZÁRNYÚ
AJTÓK



SZELLŐZŐK:
szellőző
bemérés



ÖSSZESZERELÉSI ÉS
BÉÉPÍTÉSI ÚTMUTATÓ
AMBER AJTÓKHOZ
nézze meg YOUTUBE
csatormánkon



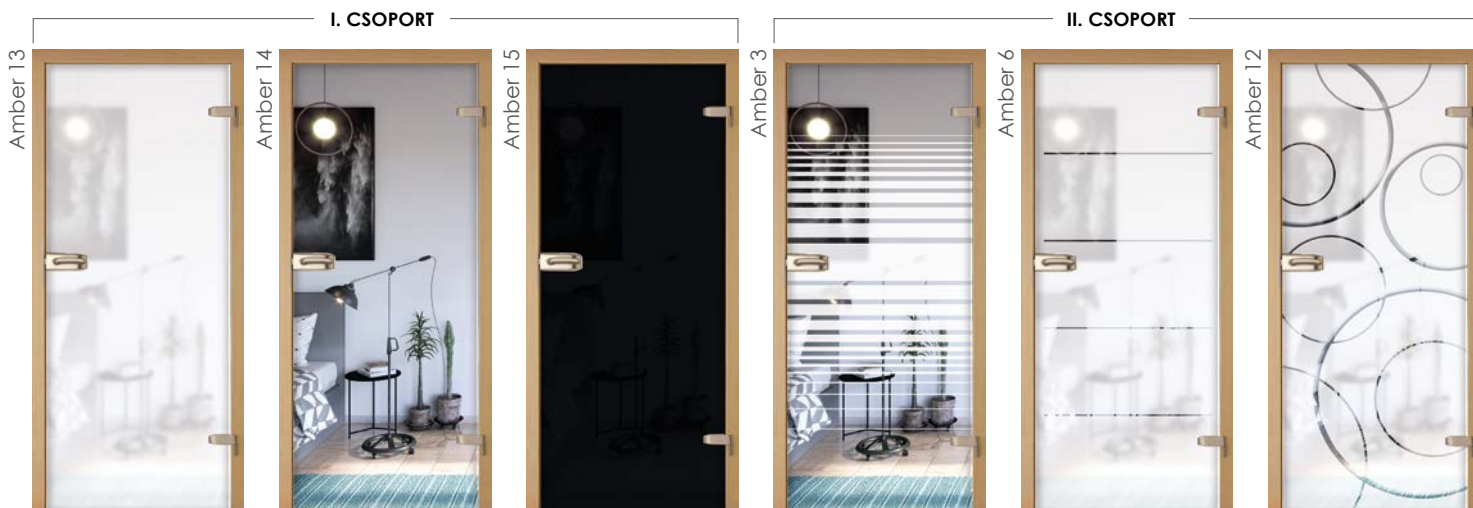

KONSTRUKCIÓ

- üveg: 8mm vastag edzett üveg
- az üveg matt oldala a pánrt felőli oldalon van
- blokk vagy állítható tok, két pánrttal

• az üveg ajtólapok csak tokkal együtt rendelhetők

FELÁRAS KIEGÉSZÍTŐK

- szellőző bevarás ajtólap alján

ZÁR TÍPUSOK

- 1 ajtókilincs „rejtett”, kulcslyuk nélkül
- 2 ajtókilincs „kiugró”, kulcslyuk nélkül
- 3 kulcsos záras kilincs
- 4 cilinderezás kilincs
- 5 WC záras kilincs

AZ AMBER AJTÓKAT AZ ÜVEGDÍSZÍTÉS TÍPUSA SZERINT CSOPORTOKRA OSZTJUK

I. CSOPORT – alapüveg (átlátszó vagy matt különböző árnyalatokban)	Amber 13 – <i>satinato</i> üveg
	Amber 14 – <i>áttetsző</i> üveg
	Amber 15 – <i>áttetsző</i> üveg – <i>grafit</i>
II. CSOPORT – díszített üveg (gravírozás vagy felülnyomás)	Amber 3 – <i>a minta átlátszó üvegen van</i>
	Amber 6 – <i>a minta átlátszó üvegen van</i>
	Amber 12 – <i>a minta satinato alapon van</i>

ÜVEG AJTÓK MÉRETEZÉSE (mm)

	„60”	„70”	„80”	„90”
az ajtószárny szélessége	617	717	817	917
az szárny magassága	(PL) 2027 / 1975 (CZ/SK)			



ELÉRHETŐ SZÍNEK

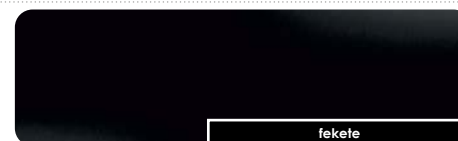

VÁLASZTHATÓ TOKOK



- [OB3] blokktok (10 x 60 mm-es vagy 16 x 80 mm-es takaróléc hozzáadható) 101 OLDALON
- [ORS1] állítható tok 60 mm széles szögletes borítással 102 OLDALON
- [ORS8] állítható tok 80 mm széles szögletes borítással 102 OLDALON



Norma Decor és Libra





FELÜLETKÉPZÉSEK

felület ENDURO



felület ENDURO 3D



felület ENDURO PLUS



ECO-FURNÉR FORTE



laminált ECO-FURNÉR CPL

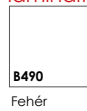

felület ENDURO POLI

- Csak ajtótokokhoz választható szín:
- BLOCKTOK,
 - ÁLLÍTHATÓ AJTÓTOK,
 - ÁLLÍTHATÓ AJTÓTOK FALC NÉLKÜLI A MODUL AJTÓKHOZ

KONSTRUKCIÓ

- a harmónika ajtó harmonikaszerűen összecukodó lapokból és a hozzá passzoló blokk vagy állítható

- 1 • az ajtólapok keretanyaga 33 mm vastag MDF vagy rétegelt fenyő
- 2 • kitöltés: papírrács betét
- 3 • az ajtólapot és a kitöltő betétet 3 mm vastag HDF lemez borítja
- 4 • ENDURO fólia vagy ECO-FURNÉR laminált borítással

- each half of a door leaf has a rabbet along the vertical edge
- both parts of a door leaf are joined together with hidden hinges
- az ajtólap egy rögzített csappal és a hozzá tartozó fogadóval rögzíthető a padlóhoz
- az ajtólap teteje a felső vízszintes tokelemre szerelt vezetősínbe kerül rögzítésre egy csappal
- ez a vezetősín a taló mozgás során stabilizálja az ajtólapot nyitás és zárás közben
- ajtólapok függőleges élei lekerekítettek (**további információ a 100 oldalon**)
- bal vagy jobb oldalra szerelhető univerzális ajtólap
- egyszárnyú az alábbi szélességtől „60”-„90”

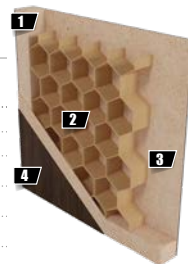

STANDARD EQUIPMENT

- 2 a fogantyúk szatén króm színűek
- 2 a pántok szatén króm színűek

ÜVEGEK (AZ ÜVEG FÉNYES OLDALA A PANT FELŐLI OLDALON VAN)



- satinato

standard – felár nélkül

VÁLASZTHATÓ TOKOK



- **[OB3]** blokktok (10 x 60 mm-es vagy 16 x 80 mm-es takaróléc hozzáadható) **101 oldalon**
- **[ORS1]** állítható tok 60 mm széles szögletes borítással **102 oldalon**
- **[ORS8]** állítható tok 80 mm széles szögletes borítással **102 oldalon**



FALC NÉLKÜLI
AJTÓK



EGYSZÁRNYÚ
AJTÓK



KÉTSZÁRNYÚ
AJTÓK



SZELLŐZŐK



BÉEPÍTÉSI RAJZ AJTÓTOK TARTOZÉKOKHOZ A TOLÓ AJTÓKNÁL GIPSZKARTON FALHOZ – EGYSZÁRNYŰ AJTÓK

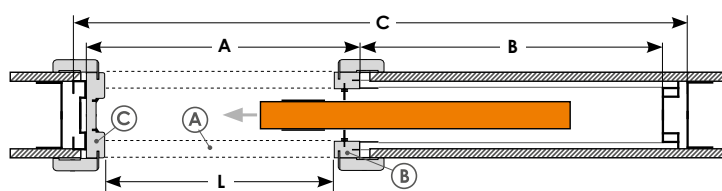
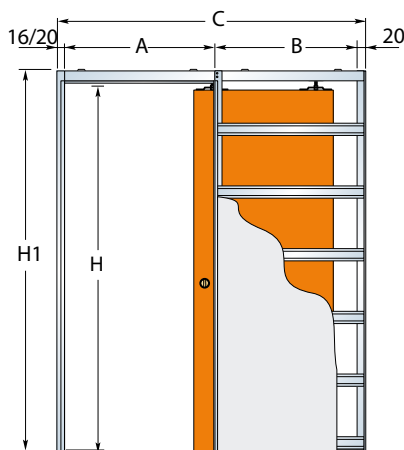

AZ EGYSZÁRNYŰ TOLÓAJTÓ MÉRETEI (mm)				AJTÓLAP MÉRETEI		
belső méretek L x H	külső méretek C x H1	A	B	falvastagság	szélesség	magasság
610 x 2075 (PL) / 2025 (CZ-SK)	1346 x 2115 (PL) / 2065 (CZ-SK)	670	640	100-125	644	2040 (PL) - 1988 (CZ-SK)
710 x 2075 (PL) / 2025 (CZ-SK)	1546 x 2115 (PL) / 2065 (CZ-SK)	770	740		744	
810 x 2075 (PL) / 2025 (CZ-SK)	1746 x 2115 (PL) / 2065 (CZ-SK)	870	840		844	
910 x 2075 (PL) / 2025 (CZ-SK)	1946 x 2115 (PL) / 2065 (CZ-SK)	970	940		944	
1010 x 2075 (PL) / 2025 (CZ-SK)	2146 x 2115 (PL) / 2065 (CZ-SK)	1070	1040		1044	

H – kazetta belső magassága; H1 – kazetta külső magassága; L – kazetta belső szélessége; C – kazetta külső szélessége

BÉEPÍTÉSI RAJZ AJTÓTOK TARTOZÉKOKHOZ A TOLÓ AJTÓKNÁL GIPSZKARTON FALHOZ – KÉTSZÁRNYŰ AJTÓK

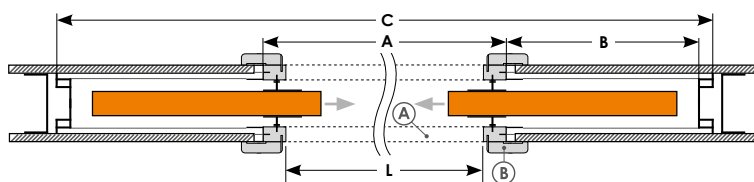
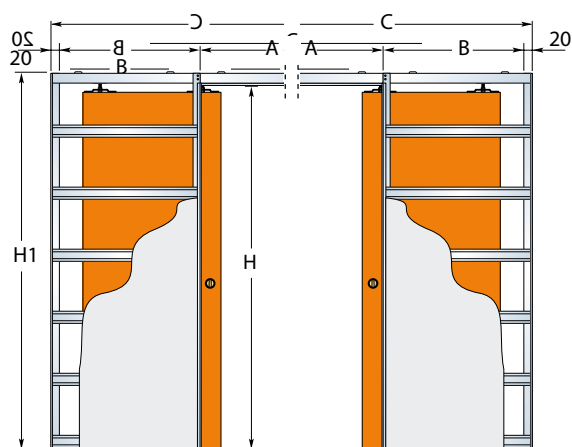

A KÉTSZÁRNYŰ TOLÓAJTÓ MÉRETEI (mm)				AJTÓLAP MÉRETEI		
belső méretek L x H	külső méretek C x H1	A	B	falvastagság	szélesség	magasság
1224 x 2075 (PL) / 2025 (CZ-SK)	2610 x 2115 (PL) / 2065 (CZ-SK)	1290	640	100-125	644	2040 (PL) - 1988 (CZ-SK)
1424 x 2075 (PL) / 2025 (CZ-SK)	3010 x 2115 (PL) / 2065 (CZ-SK)	1490	740		744	
1624 x 2075 (PL) / 2025 (CZ-SK)	3410 x 2115 (PL) / 2065 (CZ-SK)	1690	840		844	
1824 x 2075 (PL) / 2025 (CZ-SK)	3810 x 2115 (PL) / 2065 (CZ-SK)	1890	940		944	
2024 x 2075 (PL) / 2025 (CZ-SK)	4210 x 2115 (PL) / 2065 (CZ-SK)	2090	1040		1044	

H – kazetta belső magassága; H1 – kazetta külső magassága; L – kazetta belső szélessége; C – kazetta külső szélessége

ÁBRA A FALBAN TOLÓ RENDSZER TOKSZÉLESÍTŐ ELEMEINEK ELHELYEKZKEDÉSÉRŐL

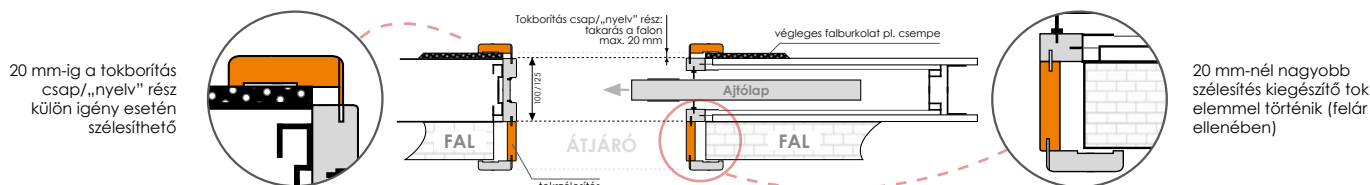

CASSETTE ELEMENTS: (A – felső profil + tokborítás / B – függőleges profil + tokborítás / C – ütközőprofil + tokborítás)

A kazettarendszer tokborításának méretezése (mm)	a1	a2	a3	a4	b1	b2	b3	b4	c1	c2	c3	c4	c5
kazetta 100	19	(PL) 50 / 60 (CZ-SK)	25	10	19	(PL) 33 / 40 (CZ-SK)	7	10	25	7	(PL) 50 / 60 (CZ-SK)	12	(PL) 2073 / 2023 (CZ-SK)
kazetta 125	25				25							25	

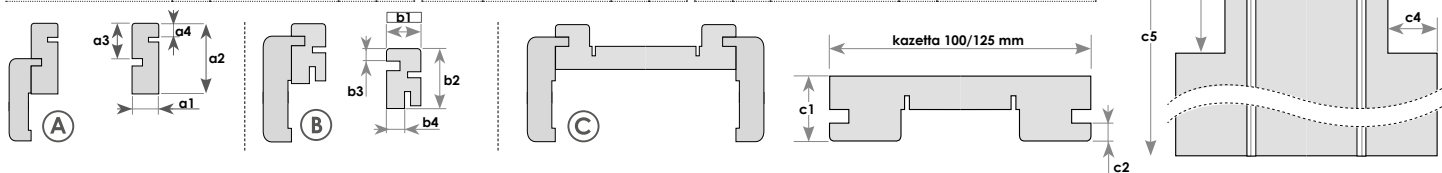

STANDARD FELSZERELÉS

- kazetta rendszer „100” vagy „125”-ös falhoz
- ajtótok helyettesítő profil szett, kefék és tömítések
- kétoldali takaró elemek a tokhoz
- fogantyú (króm, szatén, arany vagy fekete)

FELÁRAS KIEGÉSZÍTŐK

- tolóajtó fékező
- kulcsos kampós zár vagy WC kampós zár (króm, szatén, arany, fekete) fogantyúval kulcsos vagy WC zárhoz. Amennyiben az ajtólapot kampós zárral kéri, a zárfogadó felszerelése az ütközőlécre a beépítést végző szakember feladata
- átjáró (tokszélesítés) – az ár 10mm-enként értendő
- zárfogadó

- kulcs
- WC lock

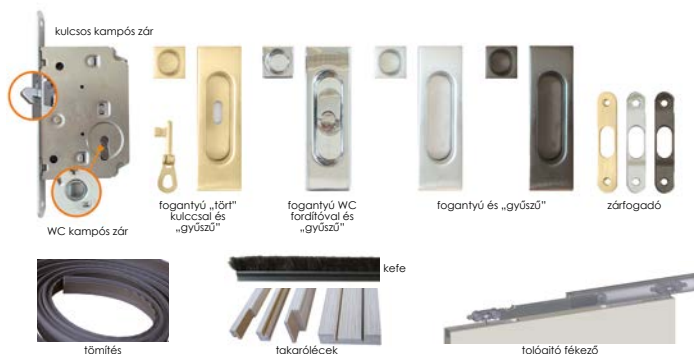

100 mm kazetta a modul ajtókhöz (eg. Domino, Versano, Tamparo) és a Norma Dekor 1 / Taurus ajtólapokhoz. 125 mm-es kazetta az összes többi ajtólap típusúhoz (eg. Torino, Strada).

Fal előtt futó

ELÉRHETŐ AJTÓLAP KIVITELEZÉSI MÓDOK:



FALC NÉLKÜLI
AJTÓK



EGYSZÁRNYÚ
AJTÓK



KÉTSZÁRNYÚ
AJTÓK



SZELLŐZŐK

Minden dekor és modul ajtólap alkalmazható falon futó toló rendszerben. Az AMBER ajtók nem készülnek toló kivitelben.



**ÖSSZESZERELÉSI ÉS
BEÉPÍTÉSI ÚTMUTATÓ
FALON FUTÓ TOLÓ AJTÓ
RENDSZEREKHEZ
NÉZZE MEG YOUTUBE
CSATORNÁNKON**



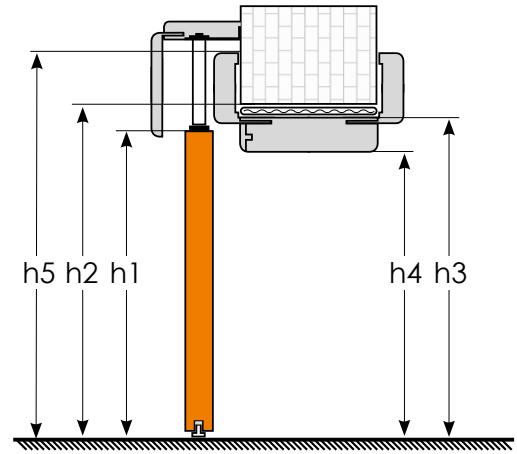
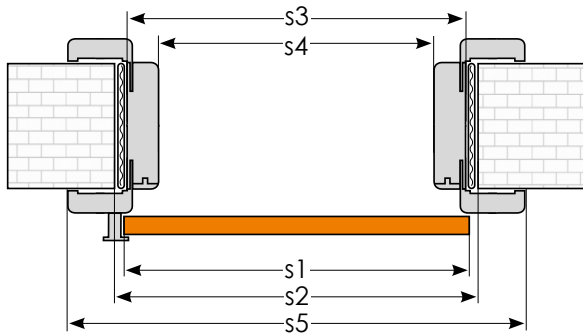

FAL ELŐTT FUTÓ TOLÓ RENDSZEREK TOK ÉS AJTÓLAP MÉRTEI (mm)

		Egy szárnyú ajtók					Kétszárnyú ajtók									
		„60”	„70”	„80”	„90”	„100”	„120”	„130”	„140”	„150”	„160”	„170”	„180”	„190”	„200”	
s1	az ajtószárny szélessége	644	744	844	944	1044	1288	1388	1488	1588	1688	1788	1888	1988	2088	
s2	a falnyílás szélessége*	674	774	874	974	1074	1294	1394	1494	1594	1694	1794	1894	1994	2094	
s3	az ajtótok külső szélessége	644	744	844	944	1044	1264	1364	1464	1564	1664	1764	1864	1964	2064	
s4	az ajtótok belső szélessége	600	700	800	900	1000	1220	1320	1420	1520	1620	1720	1820	1920	2020	
s5	az ajtótok szélessége borítással együtt	60 mm [ORS3]	744	844	944	1044	1144	1364	1464	1564	1664	1764	1864	1964	2064	2164
		80 mm [ORS9]	784	884	984	1084	1184	1404	1504	1604	1704	1804	1904	2004	2104	2204
h1	az szárny magassága	(PL) 2040 / 1988 (CZ-SK)														
h2	a falnyílás magassága	(PL) 2062 / 2008 (CZ-SK)														
h3	az ajtótok külső magassága	(PL) 2047 / 1993 (CZ-SK)														
h4	az ajtótok belső magassága*	(PL) 2025 / 1971 (CZ-SK)														
h5	az ajtótok magassága borítással együtt	60 mm [ORS3]	(PL) 2097 / 2043 (CZ-SK)													
		80 mm [ORS9]	(PL) 2117 / 2063 (CZ-SK)													

*a falkáva borítás nélküli tolóajtóknál a falnyílás méreteinek meg kell egyeznie az ajtótok belső méretével

A TOLÓ RENDSZEREK FÉM SÍNJÉNEK ÉS KARNISÁNAK BESOROLÁSA A RENDSZER SZÉLESSÉGEK FÖGGVÉNYÉBEN

Varžia	Toló rendszer fém sínjének hossza	Fém sín és tartozékok mennyisége	Karnis elemek száma	Ajtólap	Toló rendszer fém sínjének hossza	Fém sín és tartozékok mennyisége	Karnis elemek száma
„60”	1350 mm	1 db fém sín tartozékokkal, 200 cm	1 elemből	„70” + „70” vagy „60” + „80”	3000 mm	2 db fém sín tartozékokkal, 200 cm	2 elemből
„70”	1550 mm			„70” + „80” vagy „60” + „90”	3200 mm		
„80”	1750 mm			„80” + „80” vagy „70” + „90” vagy „60” + „100”	3400 mm		
„90”	1950 mm			„80” + „90” vagy „70” + „100”	3600 mm		
„100”	2150 mm			„90” + „90” vagy „80” + „100”	3800 mm		
„60” + „60”	2600 mm	2 db fém sín tartozékokkal, 200 cm	2 elemből	„90” + „100”	4000 mm	3 db fém sín tartozékokkal, 200 cm	
„60” + „70”	2800 mm			„100” + „100”	4200 mm		

STANDARD FELSZERELÉS

- síntakaró az ajtólap színében – ALU rögzítővel (kétfajta, a karnis takarásának szélessége függvényében – 60 mm vagy 80 mm)
- sín – alu rögzítővel
- fogantyú (króm, szatén, arany vagy fekete színben) – kétoldali szett, és gyűszű 1 db (króm, szatén, arany, fekete)

FELÁRAS KIEGÉSZÍTŐK

- tolóajtó fékező

- ütközőléc

- kulcsos kampós zár vagy WC kampós zár (króm, szatén, arany, fekete) fogantyúval kulcsos vagy WC zárhoz.

- ENDURO / PLUS / 3D
- ECO-FURNÉR / ENDURO POLI
- kulcs
- WC



Karnis méretei:

- A—91.5 mm [ORS3] vagy 111.5 mm [ORS9]
- B—92 mm



VÁLASZTHATÓ TOKOK



- [ORS3] állítható tok 60mm-es borítással
a készlet a következőket tartalmazza: ajtótok és ütközőléc marással és zárfogadóval
- [ORS9] állítható tok 80mm-es borítással
a készlet a következőket tartalmazza: ajtótok és ütközőléc marással és zárfogadóval

Egida (RC2)

ELÉRHETŐ AJTÓLAP KIVITELEZÉSI MÓDOK:



FALCOLT
AJTÓK



EGYSZÁRNYÚ
AJTÓK



HANGGÁTLÁSI
OSZTÁLY



BETÖRÉSEL
SZEMBENI
ELLENÁLLÓSÁG



ÖSSZESZERELÉSI ÉS
BEÉPÍTÉSI ÚTMUTATÓ
BLOKK TOKKAL SZERELT
EGIDA AJTÓKHOZ
nézze meg YOUTUBE
csatornánkon



Az EGIDA ajtók betörésgátlási besorolása (RC2) csak a komplett, tanúsítványban leírtaknak megfelelő szettek megvásárlása esetén érvényes. A komplett szett tartalma: ajtólap, ajtótok, küszöb, kilincs + pajzs min. 2-es osztályzatú, cylinderbetétek min. 4-es osztályzatú.



FELÜLETKÉPZÉSEK

felület ENDURO



kétirányú fólia vízszintes és függőleges mintázattal

felület ENDURO 3D



egyirányú fólia vízszintes mintázattal

felület ENDURO-PLUS



laminált ECO-FURNÉR FORTE



laminált ECO-FURNÉR CPL

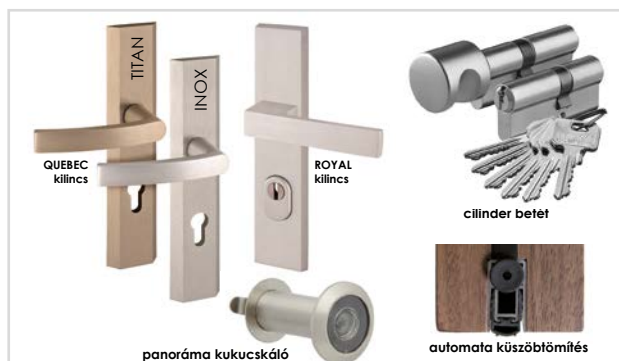
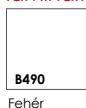

KONSTRUKCIÓ

- keret: rétegelt fenyő leme
 - kitöltő elemek: csőfuratos forgácsolap
 - a kitöltéssel ellátott keretet mindkét oldalról HDF-lapok borítják
 - ENDURO fólia vagy ECO-FURNÉR laminált borítással
- ajtólap vastagsága: 40 mm
 - ajtólapok függőleges élei lekerekítettek (további információ a 90 oldalon)
 - egyszárnyú az alábbi szélességtől „80”-„100”



STANDARD FELSZERELÉS

- többpontos zár 3 biztonsági csappal
- 3db erősített, kiemelésgátló ajtópánt
- hangszigetelés Rw=27 dB
- 2-es betörésvédelmi osztály (RC2)
- alumínium küszöb

FELÁRAS KIEGÉSZÍTŐK

- QUEBEC kilincs – betörésgétlési osztály II (INOX és TITAN színben)
- ROYAL kilincs – betörésgétlési osztály III (INOX színben)
- zárbetét szett (cilinderbetét + cilinderbetét gombbal) II. betörésvédelmi osztály 30 x 40 mm – 6 kulcs
- panoráma kukucsáló
- automata küszöbtömítés a 80–100-es méretű ajtókhöz

FIGYELEM: az automata küszöbtömítés nem alkalmazható fix küszöbös ajtókhöz, ezért a készlet nem tartalmazza.

MÉRETEK

	fa ajtó tok [KOBA]			fém tokok [KOBM]		
	„80”	„90”	„100”	„80”	„90”	„100”
s1 az ajtószárny szélessége	844	944	1044	844	944	1044
s2 a falnyílás szélessége	920	1020	1120	890	990	1090
s3 az ajtótok külső szélessége	890	990	1090	880	980	1080
s4 az ajtótok belső szélessége	802	902	1002	800	900	1000
s5 az ajtótok szélessége borítással együtt	--	--	--	906	1006	1106
h1 az szárny magassága	(PL) 2040 / 1988 (CZ-SK)			2040		
h2 az ajtótok belső magassága	(PL) 2084 / 2030 (CZ-SK)			2070		
h3 az ajtótok külső magassága	(PL) 2069 / 2015 (CZ-SK)			2064		
h4 az ajtótok belső magassága	(PL) 2025 / 1971 (CZ-SK)			2024		
h5 az ajtótok magassága borítással együtt	--			2077		

• [KOBA] – blokkok: 90 mm x 44 mm-es MDF borítású hosszoldalt fenyő blokkok

• [KOBM] – fém tok RAL színben: alapesetben barna (8017) színben egyéb színek*: méz (8003), fehér (9010), bézs (1001) és szürke (7047)

*FIGYELEM: A fém ajtótok nem alapszínben csak kérésre és hosszabb áttutással kapható.

VÁLASZTHATÓ TOKOK

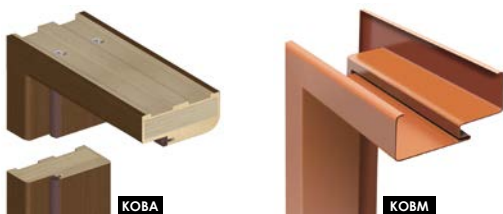

MÉRETEI

A FALCOS AJTÓK MÉRETEI

	„60”	„70”	„80”	„90”	„100”
A	618	718	818	918	1018
B	644	744	844	944	1044
C	(PL) 2027 / 1975 (CZ-SK)				
D	(PL) 2040 / 1988 (CZ-SK)				

AZ A ÉS C JELZÉSEK A FALC NÉLKÜLI AJTÓK MÉRETEIT JELÖLIK;
A B ÉS D MÉRETEK A FALCOS AJTÓK ÉS A TOLÓ RENDSZEREKHEZ ELŐKÉSZÍTETT AJTÓK KÜLSŐ MÉRETEI.

Kétszárnyú ajtók kapcsolódó élei

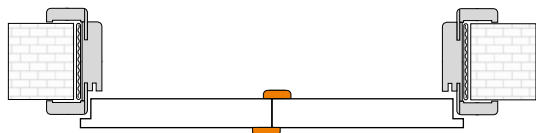

FALCOLT MODUL VAGY DEKOR AJTÓK
BLOKK VAGY ÁLLÍTHATÓ TOKKAL

STUPLÉC AZ AJTÓ MINDKÉT OLDALÁN

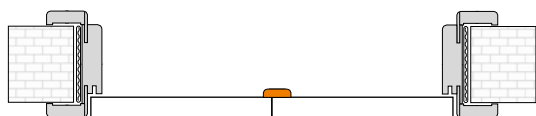

FALC NÉLKÜLI MODUL AJTÓK
ÁLLÍTHATÓ TOKKAL

STUPLÉC AZ AJTÓTOK BELSŐ OLDALÁN



A MODERN LINE ÉS OPTIMO LINE KOLLEKCIÓ
AJTÓI, BLOKK VAGY ÁLLÍTHATÓ AJTÓTOKKAL

A KÉTSZÁRNYÚ AJTÓLAPOK FALCBA ZÁRNAK ÖSSZE

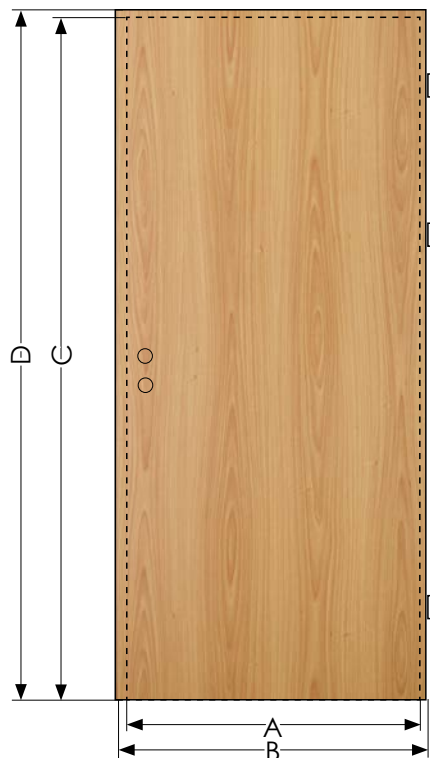

Ajtólapok függőleges és felső éleinek kerekítése:

AJTÓ TÍPUSOK:	SZABVÁNY AJTÓK		TOLÓ RENDSZEREK	KÉTSZÁRNYÚ AJTÓK ÉLEINEK TALÁLKO ZÁSÁNÁL
	FALCOLT AJTÓK	FALC NÉLKÜLI AJTÓK		
FÓLIÁS MODUL AJTÓK	IGEN	IGEN	IGEN	IGEN
FÓLIÁS AJTÓK	IGEN		NEM	NEM
HARMONIKA AJTÓK	IGEN*			
EGIDA	IGEN			

* CSAK A KÜLSŐ FÜGGŐLEGES ÉLEKEN A TÖBBI ÉLNÉL NEM;

Szellőzés

A fürdőszoba, kézmosó és a különálló WC helyiségek ajtóinak szabvány szerint kifelé kell nyílnia, legalább 0,8 m szélesnek, 2 méter magasnak, és az alsó részén szellőzővel ellátottnak kell lennie, melynek teljes keresztmetszete nem lehet kisebb, mint 0,022 m², a megfelelő levegő ellátottság érdekében. A teljes szellőzőfelület az ajtó alatti rés (standard 7 mm) és a teljes nettó szellőzőfelületet növelő kiegészítő megoldások, mint például: szellőző lyuksorok, szellőző alámarrás és szellőzőrács, összege. A szellőzőrács használata megfelelő szellőzőfelületet biztosít minden ajtószélesség esetén, míg a lyuksor és/vagy az alámarrás használata növeli az ajtó és a padló közötti hézagot az előírt szabályok betartása érdekében. Ha a fent említett előírásokat kötelezően be kell tartani, akkor az ügyfeleknek saját maguknak kell az ajtó megrövidítenie.

A REKUPERÁCIÓS RENDSZERREL FELSZERELT ÉPÜLETEKRE VONATKOZÓ IRÁNYMUTATÁSOK

A lakóterekből a folyosó, a szaniterek és a mellékhelyiségek felé történő megfelelő légáramlás biztosítása érdekében ajánlott, hogy minden belső ajtó alján rés legyen. A lakó- és mellékhelyiségek ajtóinak részfelületének legalább 80 cm²-nek kell lennie (az alámarrással ellátott INVADO ajtók teljes mértékben megfelelnek ennek a követelménynek). A szaniterhelyiségek ajtóiban a szellőzőnyílás mérete 200 cm² legyen.



szellőző nyílás



szellőző rács (Norma Decor)



kerek szellőző nyílások / négyzetleges szellőző nyílás

Ajtólap szélesség	A szellőző lyukak száma	ajtólap fém szellőző lyuksorral	ajtólap PVC szellőző lyuksorral dekor ajtókhöz	ajtólap PVC szellőző lyuksorral modul ajtókhöz	teljes szellőzőterület: szellőző alámarrás és az ajtó alatti rés (7 mm) [m ²]	teljes szellőzőterület: szellőzőrács és az ajtó alatti rés (7 mm) [m ²]
		teljes szellőzőterület: szellőző lyuksor és az ajtó alatti rés (7 mm) [m ²]				
„60”	3	0,0069	0,0062	0,0056	0,00835	> 0,022
„70”	4	0,0085	0,0075	0,0067	0,01085	
„80”	5	0,0101	0,0089	0,0079	0,01335	
„90”	6	0,0117	0,0103	0,0090	0,01585	
„100”	6	0,0124	0,0110	0,0097	0,01835	
„110”	6	0,0131	0,0117	0,0104	0,02085	

AJTÓ MODELLEK, AHOLO SZELLŐZŐ LYUKSOR, AZ ALÁMARRÁS ÉS A SZELLŐZŐRÁCS NEM KIVITELEZHETŐ: D'ARTAGNAN MODELLEK. AZ INVADO AJTÓKBAN NEM LEHETSÉGES TÖBBFÉLE SZELLŐZÉSI MÓD EGYIDEJŰ HASZNÁLATA.

OB3 Blokktok



OB3
BLOKKTOK



OB3 + LO1
90 X 44 MM-ES BLOKKTOK
LO1 SZÖGLETES TAKARÓVAL
(10 x 60 MM)
(FELÁR ELLENÉBEN)



OB3 + LO7
90 X 44 MM-ES BLOKKTOK
LO1 SZÖGLETES TAKARÓVAL
(16 x 80 MM)
(FELÁR ELLENÉBEN)



PÁNT



PÁNTTAKARÓ

KONSTRUKCIÓ

- MDF lapból
- felület – minden az INVADO kínálatában szereplő fólia felület
- tok keresztmetszete: 90 x 44 mm

AJTÓ TOKOK AZ AJTÓLAP MÉRETÉNEK FÜGGVÉNYÉBEN

- egyszárnyú az alábbi szélességtől „60”-„100”
- kétszárnyú az alábbi szélességtől „120”-„200”

AZ ÁLLÍTHATÓ ÉS A BLOKKTOK FELÁR

- szögletes takaróléc LO1 60 x 10mm
- szögletes takaróléc LO1 80 x 10mm
- negyedkörös pipaléc LC2
- tok felülvilágítóval 5 fm külméretig (üveg nélkül)
- kétszárnyú ajtótokok
- kiegészítő pántok „60”-„80” mérethez

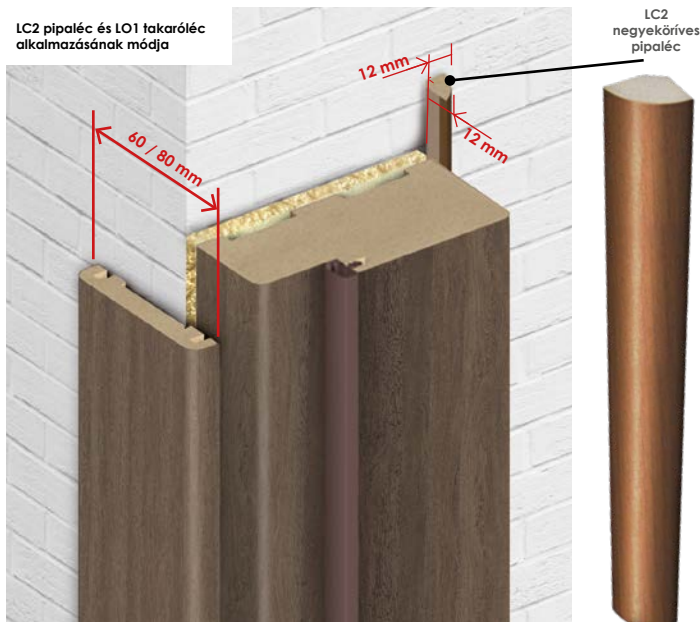

A TAKARÓLÉCEK (LO1) ÉS A NEGYEDKÖRÍVES PIPALÉC (LC2) „60” – „90”-ES MÉRETŰ AJTÓKHOZ HASZNÁLHATÓK. A „100” SZÉLES AJTÓKHOZ DUPLÁN KELL A TAKARÓLÉCEKET ÉS PIPALÉCEKET RENDELNI!

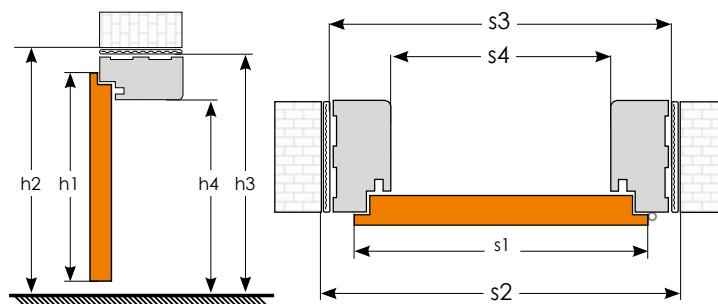

AJTÓLAP ÉS TOK MÉRETEI (MM)

	Ajtólap	Egyszárnyú ajtók					Kétszárnyú kivétel								
		„60”	„70”	„80”	„90”	„100”	„120”	„130”	„140”	„150”	„160”	„170”	„180”	„190”	„200”
s1	az ajtószárny szélessége	644	744	844	944	1044	1264	1364	1464	1564	1664	1764	1864	1964	2064
s2	a falnyílás szélessége	718	818	918	1018	1118	1338	1438	1538	1638	1738	1838	1938	2038	2138
s3	az ajtótok külső szélessége	688	788	888	988	1088	1308	1408	1508	1608	1708	1808	1908	2008	2108
s4	az ajtótok belső szélessége	600	700	800	900	1000	1220	1320	1420	1520	1620	1720	1820	1920	2020
h1	az szárny magassága	(PL) 2040 / 1987 (CZ-SK)													
h2	a falnyílás magassága	(PL) 2084 / 2029 (CZ-SK)													
h3	az ajtótok külső magassága	(PL) 2069 / 2014 (CZ-SK)													
h4	az ajtótok belső magassága	(PL) 2025 / 1970 (CZ-SK)													

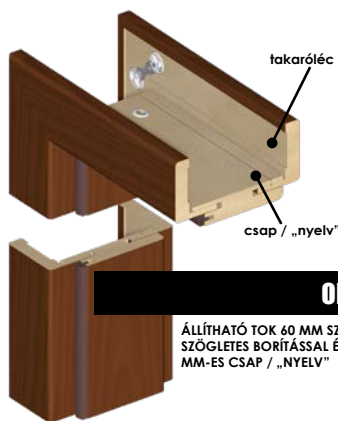

ORS1

ÁLLÍTHATÓ TOK 60 MM SZÉLES SZÖGLETES BORÍTÁSSAL ÉS 30 MM-ES CSAP / „NYELV”



ORS8

ÁLLÍTHATÓ TOK 80 MM SZÉLES SZÖGLETES BORÍTÁSSAL ÉS 30 MM-ES CSAP / „NYELV”

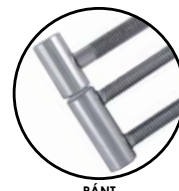

PÁNT



PÁNTTAKARÓ

ÁLLÍTHATÓ
AJTÓTOK
BEÉPÍTÉSI
ÚTMUTATÓ



KONSTRUKCIÓ

- MDF lapból
- felület – minden az INVADO kínálatában szereplő fólia felület
- Az alap állítható tok tartalmaz egy központi elemet plusz 2 szett L alakú takarót, melyek 45°-ban kapcsolódnak. Az alap L alakú tokborítás 60 mm széles szögletes borításból és 30 mm-es csap / „nyelv” részből áll. Lehetőség van még rendelni:
 - állítható tok 80 mm-es szögletes borítással (ORS8);
 - egy szett L alakú tokborítás 80 mm-es szélességben, 50 mm-es csap / „nyelv” résszel (csak külön rendelhető).
 Lásd a táblázatot az extra felárakkal.

AZ ÁLLÍTHATÓ TOK FELÁRAI

- tok felülvilágítóval 5 fm külméretig (üveg nélkül)
- kétszárnyú ajtótokok
- kiegészítő pántok „60”-”80” mérethez
- standard L alakú tokborítás (30mm-es csap/”nyelv”-vel, 60 vagy 80mm széles)
- L alakú tokborítás hosszabb csap/”nyelv” résszel (a „nyelv” 50mm hosszú, a borítás 60 vagy 80mm széles)
- falkáva burkolat (vak ajtótok)

AJTÓ TOKOK AZ AJTÓLAP MÉRETÉNEK FÜGGVÉNYÉBEN

- egyszárnyú az alábbi szélességtől „60”-„100”
- kétszárnyú az alábbi szélességtől „120”-„200”

FALVASTAGSÁG TARTOMÁNY

- Az állítható ajtótok a 20 mm-es állítási lehetőséggel készülnek. A fal minimális vastagsága 75 mm. **MEGJEGYZÉS: a speciális bemarásoknak köszönhetően lehetőség van csökkenteni a tok vastagságát akár 15mm-rel.** A 340 milliméternél vastagabb falhoz készült állítható tok legalább két, egymással kapcsolódó részből áll.

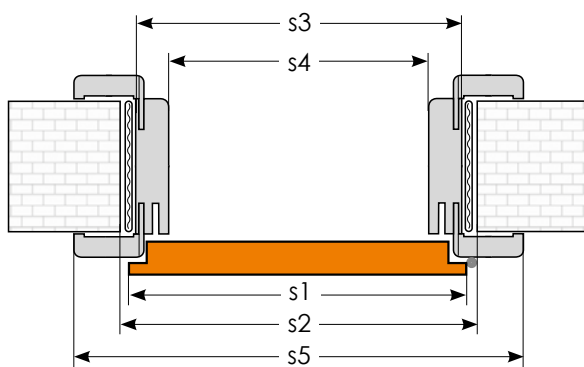
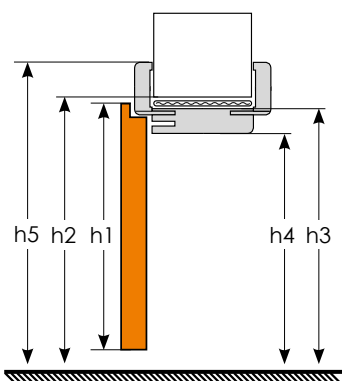

Ajtótok 360 mm-es falvastagságtól

AJTÓTOK
SZÉLESSÉGÉNEK ÁLLÍTÁSA

AJTÓLAP ÉS TOK MÉRETEI (MM)		Egyszárnyú ajtók					Kétszárnyú ajtók									
Ajtólap:		„60”	„70”	„80”	„90”	„100”	„120”	„130”	„140”	„150”	„160”	„170”	„180”	„190”	„200”	
s1	az ajtószárny szélessége	644	744	844	944	1044	1264	1364	1464	1564	1664	1764	1864	1964	2064	
s2	a falnyílás szélessége	674	774	874	974	1074	1294	1394	1494	1594	1694	1794	1894	1994	2094	
s3	az ajtótok külső szélessége	644	744	844	944	1044	1264	1364	1464	1564	1664	1764	1864	1964	2064	
s4	az ajtótok belső szélessége	600	700	800	900	1000	1220	1320	1420	1520	1620	1720	1820	1920	2020	
s5	az ajtótok szélessége borítással együtt	60 mm [ORS1]	744	844	944	1044	1144	1364	1464	1564	1664	1764	1864	1964	2064	2164
		80 mm [ORS8]	784	884	984	1084	1184	1404	1504	1604	1704	1804	1904	2004	2104	2204
h1	az szárny magassága	(PL) 2040 / 1988 (CZ-SK)														
h2	a falnyílás magassága	(PL) 2062 / 2008 (CZ-SK)														
h3	az ajtótok külső magassága	(PL) 2047 / 1993 (CZ-SK)														
h4	az ajtótok belső magassága	(PL) 2025 / 1971 (CZ-SK)														
h5	az ajtótok magassága borítással együtt	60 mm [ORS1]	(PL) 2097 / 2043 (CZ-SK)													
		80 mm [ORS8]	(PL) 2117 / 2063 (CZ-SK)													

NÉVLEGES FALVASTAGSÁG ÁLLÍTHATÓ TOKOK ESETÉN

szimbólum	A	B	C	D	E	F	G	H	I	J	
falvastagság	75–94	95–114	120–139	140–159	160–179	180–199	200–219	220–239	240–259	260–279	
szimbólum	K	L	M	N	O	P	Q	R	S	T	U
falvastagság	280–299	300–319	320–339	340–359	360–379	380–399	400–419	420–439	440–459	460–479	480–499*

* Lehetőség van 499 mm-nél vastagabb tok rendelésére is – ezzel kapcsolatban kérjük, vegye fel a kapcsolatot az INVADO értékesítési részlegével.

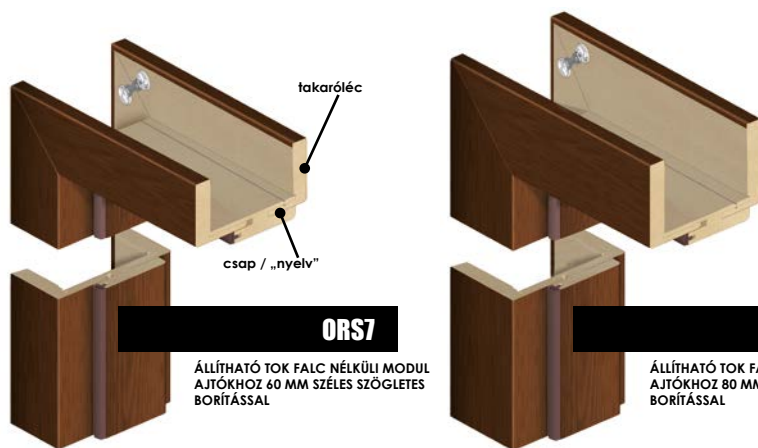

KONSTRUKCIÓ

- MDF lapból
- felület – minden az INVADO kínálatában szereplő fólia felület
- Az alap állítható tok tartalmaz egy központi elemet plusz 2 szett L alakú takarót, melyek 45°-ban kapcsolódnak. Az alap L alakú tokborítás 60 mm széles szögletes borításból és 30 mm-es csap / „nyelv” részből áll. Lehetőség van még rendelni:
 - a) állítható tok 80 mm-es szögletes borítással (ORS10);
 - b) egy szett L alakú tokborítás 80mm-es szélességben, 50mm-es csap / „nyelv” résszel (csak külön rendelhető). Lásd a táblázatot az extra felárakkal.

OPCIÓK ÁLLÍTHATÓ TOKOS, FALC NÉLKÜLI MODUL AJTÓKHOZ

- tok felüvilágítóval 5 fm külméretig (üveg nélkül)
- kétszárnyú ajtótokok
- kiegészítő pántok „60”-”80” mérethez
- standard L alakú tokborítás (30mm-es csap/”nyelv”-vel, 60 vagy 80mm széles)
- L alakú tokborítás hosszabb csap/”nyelv” résszel (a „nyelv” 50mm hosszú, a borítás 60 vagy 80mm széles)

AJTÓ TOKOK AZ AJTÓLAP MÉRETÉNEK FÜGGVÉNYÉBEN

- egyszárnyú az alábbi szélességtől „60”-„100”
- kétszárnyú az alábbi szélességtől „120”-„200”

FALVASTAGSÁG TARTOMÁNY

- Az állítható ajtótokok a 20 mm-es állítási lehetőséggel készülnek. A fal minimális vastagsága 75 mm. **MEGJEGYZÉS: 75-85 közötti falvastagság esetén az A(75-94) ajtótok használata szükséges.** Ebben az esetben a tokborítást a bemarások mentén le kell vágni – ellenkező esetben az ajtótok nem fog megfelelően igazodni a falhoz. A 360 mm-nél miiméternél vastagabb falhoz készült állítható tok legalább két, egymással kapcsolódó részből áll.

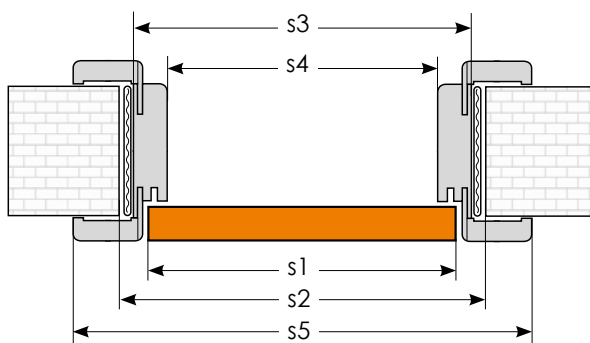
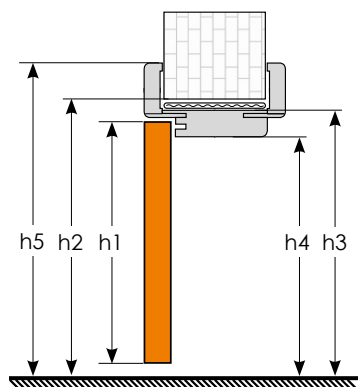

AJTÓTOK SZÉLESSÉGÉNEK ÁLLÍTÁSA

AJTÓLAP ÉS TOK MÉRETEI (MM)		Egyszárnyú ajtók					Kétszárnyú kivitel									
		Ajtólap:	„60”	„70”	„80”	„90”	„100”	„120”	„130”	„140”	„150”	„160”	„170”	„180”	„190”	„200”
s1	az ajtószárny szélessége	618	718	818	918	1018	1239	1339	1439	1539	1639	1739	1839	1939	2039	
s2	a falnyílás szélessége	674	774	874	974	1074	1294	1394	1494	1594	1694	1794	1894	1994	2094	
s3	az ajtótok külső szélessége	644	744	844	944	1044	1264	1364	1464	1564	1664	1764	1864	1964	2064	
s4	az ajtótok belső szélessége	600	700	800	900	1000	1220	1320	1420	1520	1620	1720	1820	1920	2020	
s5	az ajtótok szélessége borítással együtt	60 mm [ORS7]	744	844	944	1044	1144	1364	1464	1564	1664	1764	1864	1964	2064	2164
		80 mm [ORS10]	784	884	984	1084	1184	1404	1504	1604	1704	1804	1904	2004	2104	2204
h1	az szárny magassága	(PL) 2027 / 1975 (CZ-SK)														
h2	a falnyílás magassága	(PL) 2062 / 2008 (CZ-SK)														
h3	az ajtótok külső magassága	(PL) 2047 / 1993 (CZ-SK)														
h4	az ajtótok belső magassága	(PL) 2025 / 1971 (CZ-SK)														
h5	az ajtótok magassága borítással együtt	60 mm [ORS7]	(PL) 2097 / 2043 (CZ-SK)													
		80 mm [ORS10]	(PL) 2117 / 2063 (CZ-SK)													

NÉVLEGES FALVASTAGSÁG ÁLLÍTHATÓ TOKOK ESETÉN

szimbólum	A	B	C	D	E	F	G	H	I	J	
falvastagság	75–94	95–114	120–139	140–159	160–179	180–199	200–219	220–239	240–259	260–279	
szimbólum	K	L	M	N	O	P	Q	R	S	T	U
falvastagság	280–299	300–319	320–339	340–359	360–379	380–399	400–419	420–439	440–459	460–479	480–499*

* Lehetőség van 499 mm-nél vastagabb tok rendelésére is – ezzel kapcsolatban kérjük, vegye fel a kapcsolatot az INVADO értékesítési részlegével.



KONSTRUKCIÓ

- hegesztett tok
- 1,2 mm vastagságú horganyozatlan lemez
- porfestett tok a választható RAL színekben
- 2 db fehér cink színű zsanér és egy tömítés
- univerzális rögzítőkonzolok téglá és gipszkarton falakhoz

AJTÓ TOKOK AZ AJTÓLAP MÉRETÉNEK FÜGGVÉNYÉBEN

- egyszárnyú az alábbi szélességtől „60”–„100”
- kétszárnyú az alábbi szélességtől „120”–„200”

FALVASTAGSÁG TARTOMÁNY

- ajtótok **FD11**—75 mm
- ajtótok **FD12**—100 mm

**AZ AJTÓLAP ÉS AZ AJTÓTOK MÉRETEI
FD11 ÉS FD12**

	Egyszárnyú ajtók					Kétszárnyú ajtók									
	"60"	"70"	"80"	"90"	"100"	"120"	"130"	"140"	"150"	"160"	"170"	"180"	"190"	"200"	
s1	az ajtószárny szélessége	644	744	844	944	1044	1264	1364	1464	1564	1664	1764	1864	1964	2064
s2	a falnyílás szélessége	670	770	870	970	1070	1290	1390	1490	1590	1690	1790	1890	1990	2090
s3	az ajtótok külső szélessége	696	796	896	996	1096	1316	1416	1516	1616	1716	1816	1916	2016	2116
s4	az ajtótok belső szélessége	600	700	800	900	1000	1220	1320	1420	1520	1620	1720	1820	1920	2020
h1	az szárny magassága	2040													
h2	a falnyílás magassága	2037													
h3	az ajtótok külső magassága	2072													
h4	az ajtótok belső magassága	2024													

Átfogó tok beépítése:

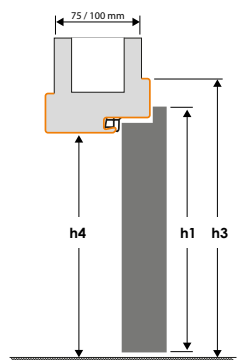
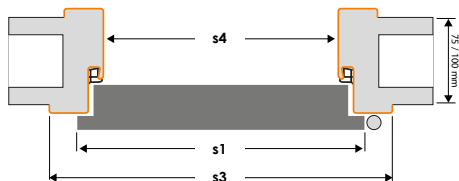

Saroktok beépítése:

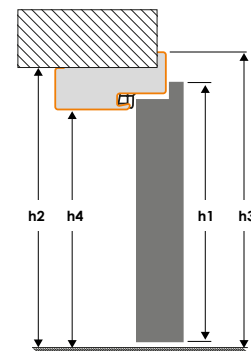
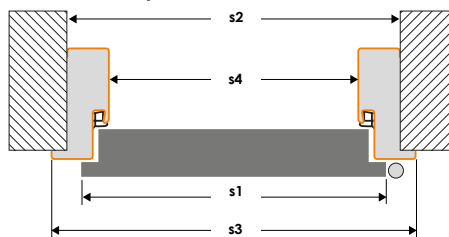

OPCIÓK FELÁR ELLENÉBEN FÉM AJTÓTOKOKHOZ

- megerősítés ajtócsukóhoz
- az elektromos zárlemezhez előkészítve

ELÉRHETŐ RAL SZÍNEK:

9010 – fehér / 9016 – fehér / 8017 – csokoládébarna /
7047 – szürke / 7024 – grafit / 1001 – bézs

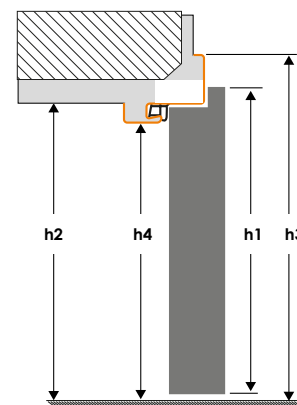
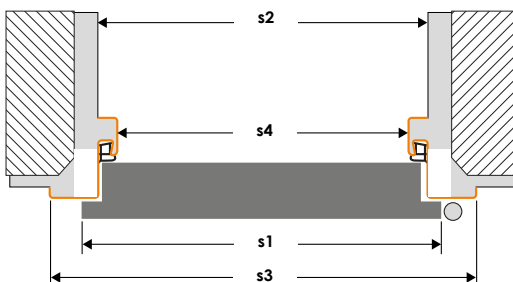
FD 14
Fém ajtótok (kicsi)

KONSTRUKCIÓ

- hegesztett tok
- 1,2 mm vastagságú horganyozatlan lemez
- porfestett tok a választható RAL színekben
- 2 db fehér cink színű zsanér és egy tömítés
- univerzális rögzítőkonzolok téglá és gipszkarton falakhoz

AJTÓ TOKOK AZ AJTÓLAP MÉRETÉNEK FÜGGVÉNYÉBEN

- egyszárnyú az alábbi szélességtől „60”-„100”
- kétszárnyú az alábbi szélességtől „120”-„200”

AZ AJTÓLAP ÉS AZ AJTÓTOK MÉRTEI FD14

	Egyszárnyú ajtótok					Kétszárnyú ajtótok									
	"60"	"70"	"80"	"90"	"100"	"120"	"130"	"140"	"150"	"160"	"170"	"180"	"190"	"200"	
s1	644	744	844	944	1044	1264	1364	1464	1564	1664	1764	1864	1964	2064	
s2	661	761	861	961	1061	1281	1381	1481	1581	1681	1781	1881	1981	2081	
s3	696	796	896	996	1096	1316	1416	1516	1616	1716	1816	1916	2016	2116	
s4	600	700	800	900	1000	1220	1320	1420	1520	1620	1720	1820	1920	2020	
h1	2040														
h2	2038														
h3	2072														
h4	2024														

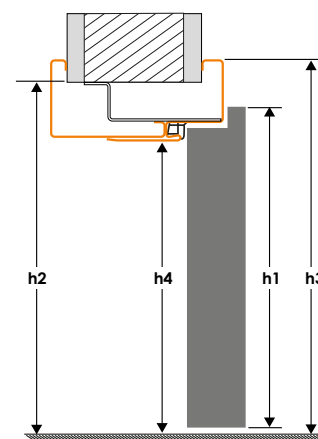
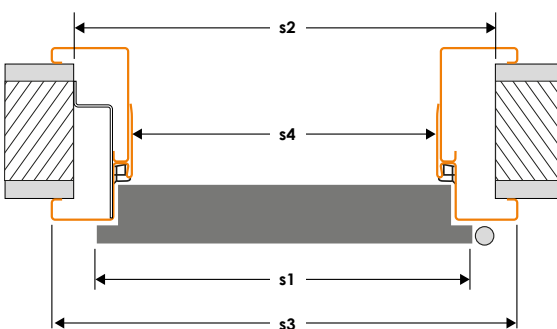
FD 61–67
Állítható fém ajtótok

KONSTRUKCIÓ

- 2-részes tok, állítható (állítási tartomány 30 mm-es lépésekben)
- 1,5 mm vastagságú horganyozatlan lemez
- porfestett tok a választható RAL színekben
- 3 db fehér cink színű zsanér és egy tömítés
- univerzális rögzítőkonzolok téglá és gipszkarton falakhoz

AJTÓ TOKOK AZ AJTÓLAP MÉRETÉNEK FÜGGVÉNYÉBEN

- egyszárnyú az alábbi szélességtől „60”-„100”
- kétszárnyú az alábbi szélességtől „120”-„200”

FALVASTAGSÁG TARTOMÁNY

ajtótok:	FD61	FD62	FD63	FD64	FD65	FD66	FD67
tartomány:	95–125	125–155	155–185	185–215	215–245	245–275	275–305

AJTÓLAP ÉS AJTÓTOK MÉRTEI ÁLLÍTHATÓ FÉM AJTÓTOK

	Egyszárnyú ajtótok					Kétszárnyú ajtótok									
	"60"	"70"	"80"	"90"	"100"	"120"	"130"	"140"	"150"	"160"	"170"	"180"	"190"	"200"	
s1	644	744	844	944	1044	1264	1364	1464	1564	1664	1764	1864	1964	2064	
s2	683	783	883	983	1083	1300	1400	1500	1600	1700	1800	1900	2000	2100	
s3	716	816	916	1016	1116	1334	1434	1534	1634	1734	1834	1934	2034	2134	
s4	600	700	800	900	1000	1220	1320	1420	1520	1620	1720	1820	1920	2020	
h1	2040														
h2	2065														
h3	2082														
h4	2024														

Rejtett ajtó tok SARA-PRO



FALC NÉLKÜLI AJTÓLAP A KIFELE NYÍLÓ- ÉS FALCOLT AJTÓLAP A BEFELE NYÍLÓ VERZIÓ ESETÉN. MINDEGYIK NORMA DECOR 1 AJTÓLAP ALAPÚ KIVITEL.

A Sara Pro ajtókkal egy új típusú beltéri építészeti megoldás mutatkozik be. Rejtett kialakítása letisztultabbá teszi a lakóteret. Ideális minimalista és modern belterekhez. Kifele és befele nyíló változatban is elérhető.

KONSTRUKCIÓ

- keret MDF lapból készült
- az ajtólap felülete és élei festéshez vagy tapétázáshoz szükséges előkészítést kapnak (a festés és tapétázás a felhasználó feladata)
- kitöltő elemek: papírrács vagy csőfúratos forgácslap (opcionális)
- a keret és a kitöltés fólia borítású HDF lappal burkolva
- egyszárnyú az alábbi szélességtől „60”–„90”

AJTÓLAP – STANDARD FELSZERELÉS

- 2 db rejtett pánt
- mágneses zár kulccsal, WC gombbal vagy cilinderral

FELÁRAS KIEGÉSZÍTŐK

- kulcslyuk nélküli kivitel
- szellőző bemarás ajtólap alján
- PVC szellőző lyukak
- cilindert betét 31/36
- csőfúratos forgácslap betét
- automata küszöbötmités „60”–„90” szélességű ajtóhoz
- szellőző rács

felár nélkül

AZ AJTÓLAP ÉS A REJTETT AJTÓKERET MÉRETEI

ajtólap:	befele nyíló ajtók				kifele nyíló ajtók				
	„60”	„70”	„80”	„90”	„60”	„70”	„80”	„90”	
s1	az ajtószárny szélessége	618	718	818	918	618	718	818	918
s2	a falnyílás szélessége	698	798	898	998	698	798	898	998
s3	az ajtókot külső szélessége	688	788	888	988	688	788	888	988
s4	az ajtókot belső szélessége	603	703	803	903	603	703	803	903
h1	az ajtószárny magassága	(PL) 2027 / 1975 (CZ/SK)				(PL) 2017 / 1965 (CZ/SK)			
h2	a falnyílás magassága	(PL) 2076 / 2024 (CZ/SK)				(PL) 2066 / 2014 (CZ/SK)			
h3	az ajtókot külső magassága	(PL) 2069 / 2017 (CZ/SK)				(PL) 2059 / 2007 (CZ/SK)			
h4	az ajtókot belső magassága	(PL) 2027 / 1975 (CZ/SK)				(PL) 2017 / 1965 (CZ/SK)			

BEFELE NYÍLÓ AJTÓK

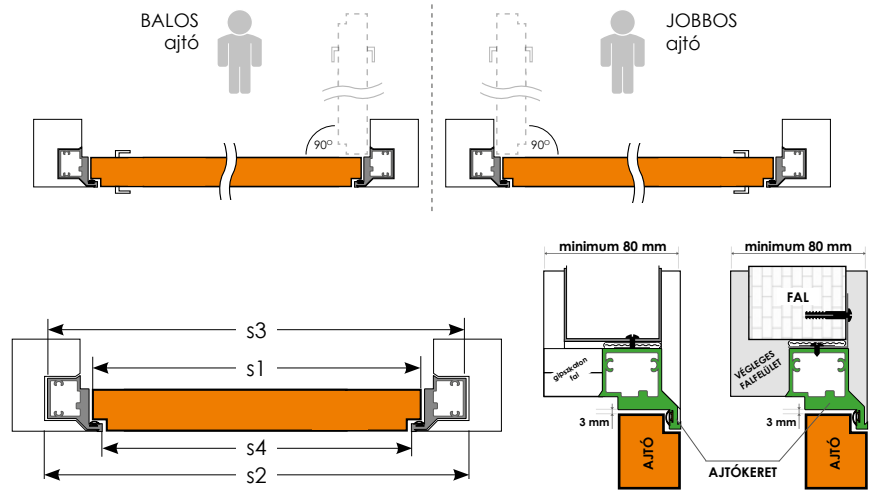
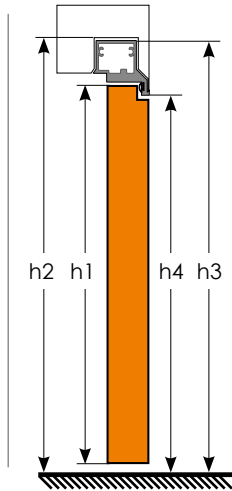

KIFELE NYÍLÓ AJTÓK

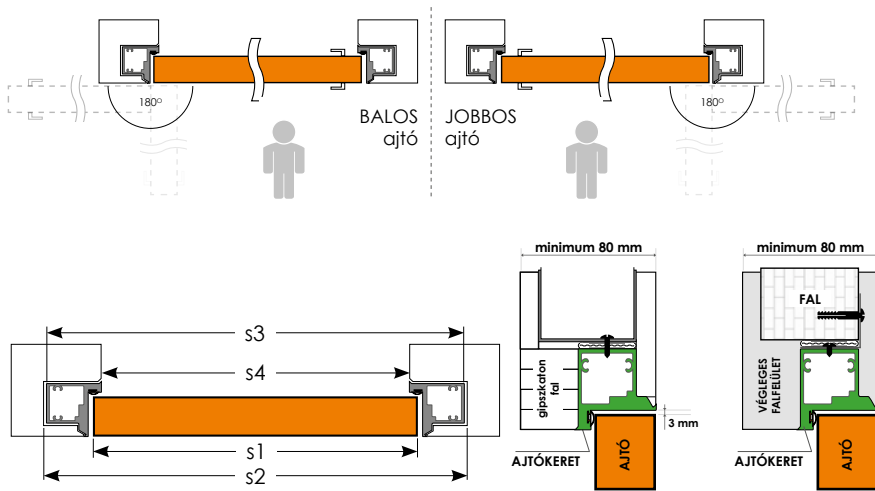
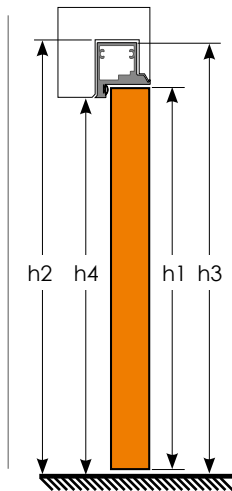

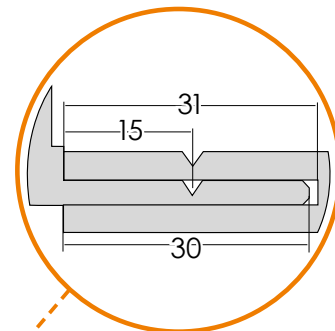
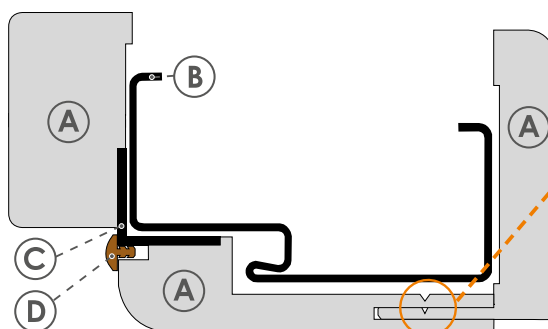
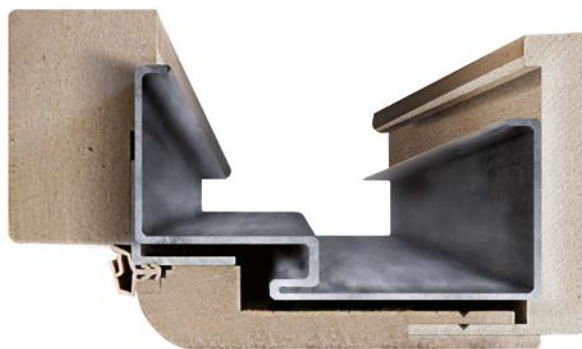

- (A) tok burkolat
- (B) fém keret
- (C) alumínium derékszög
- (D) tömítés

TULAJDONSÁGOK

A fémtok burkolat lehetővé teszi új ajtók beszerelését olyan helyiségekbe, ahol a lengyel méreetszabvány szerinti fémtokok vannak beépítve, anélkül, hogy azokat eltávolítanák. Ennek a megoldásnak az előnye, hogy szabványos INVADO ajtókat tudunk egyszerűen, rögzítő habbal beszerelni, a padló és a falak beszennyeződése nélkül.

TOK SZÉLESSÉGE AJTÓLAPHOZ

- egyszárnyú – szélesség „60” és „90” között

FALVASTAGSÁG TARTOMÁNY

- 60–94, 95–129, 130–199, 200–269

FÉMTOK BELSŐ MÉRETEI (mm)

ajtólap:	„60”	„70”	„80”	„90”	
s1	az ajtószárny szélessége	600	700	800	900
h1	az szárny magassága	(PL) 2025 / 1975 (CZ/SK)			

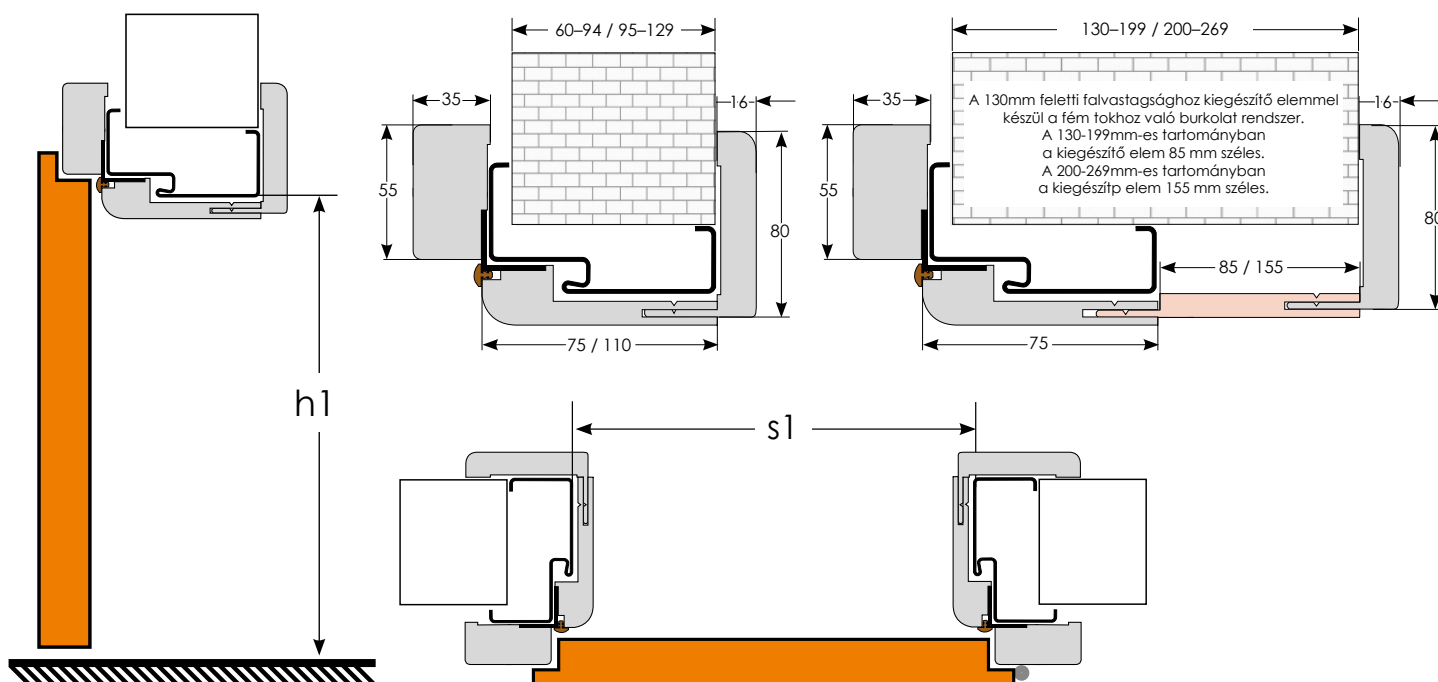

Dekor és modul ajtók



pánttakaró
(szatinált króm, króm,
fekete vagy arany)



pánt



rejtett pántok
(falcs nélküli
ajtókhoz)



cilinder betét



**automata
küszöbtömítés**



hajóablak (fekete vagy ezüst színű, szatén vagy átlátszó
üveggel)

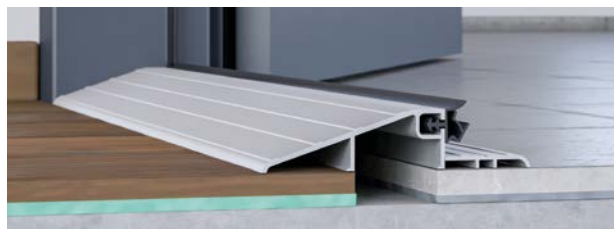

alumínium küszöb



ajtócsukó



szellőző lyusor – kerek



szellőző lyusor – szögletes



szellőző rács



tömítés
(5,5 m-es csomag)
színek:
FEKETE / FEHÉR / SZÜRKE / BARNÁ / BÉZS

KICK és PUSH fémpanelok

INFORMÁCIÓ:

- anyag: polírozott rozsdamentes acél;
- méretek: szélessége az ajtólaphoz igazodik, magassága 300 mm, vastagsága 0,6 mm;
- szellőző alámárás – magasság: 15 mm;
- szellőzőlyusor – átmérő: 40 mm (a lyukak száma az ajtólap szélességétől függ:
"60" – 3 db / "70" – 4 db / "80" – 5 db / "90"- "100" – 6 db;
- szellőzőrács – méretek: 430 x 110 mm.

PUSH panel kilincstyukasztással



standard KICK alsó panel



KICK panel szellőző alámarrással



KICK panel szellőző lyusorral



KICK panel szellőzőráccsal



Toló ajtók



kulcsos kampós zár

WC kampós zár

WC/kulcsos kampós zár

fogantyú „tört” kulccsal és „gyűszű”

fogantyú WC fordítóval „gyűszű”

fogantyú és „gyűszű”

zárfogadó



tolóajtó fékező



tömítés (Falban futó)



takarólécek (Falban futó)



kefe (Falban futó)



ütközőléc (Fal előtt futó)



síntakaró (Fal előtt futó)

Műszaki ajtók



hengerzárbetét WILKA gombbal (Egida)



automata küszöbtömítés (Egida)



panoráma kukucskaló (Egida)



kilincs QUEBECK (TITAN / INOX) / ROYAL (INOX) (Egida)

Üveg ajtók



zár típusa Studio RONDO (Amber)



zár típusa Studio CLASSIC (Amber)



zár típusa Studio ARCOS (Amber)

ÚJ



kilincs **SPIGOLA-QR**
kép: matt réz

rozetták:



- matt arany
- matt réz
- fényes króm
- matt króm
- fekete

ÚJ



kilincs **FOSTER-BI**
kép: fényes arany



- fényes króm
- matt nikkell
- fehér
- fényes arany
- fekete



kilincs **DUO**
kép: grafit/króm



- szatínált nikkell/króm
- grafit/króm



kilincs **ENTRA**
kép: antracit/króm



- szatínált nikkell/króm
- antracit/króm



kilincs **FLIP**
kép: antracit/króm



- szatínált nikkell/króm
- antracit/króm



kilincs **EUFORIO**
kép: fekete



- fekete



kilincs **SPARK FIT**
kép: fekete



- fekete



kilincs **SAPHIRE**
kép: rozsdamentes acél



- rozsdamentes acél



kilincs **SPARK**
kép: szatínált nikkél

rozetták:



szatínált nikkél

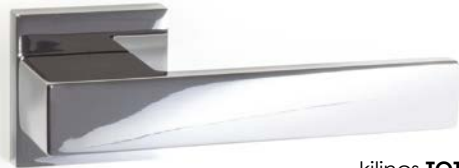

kilincs **TOTAL-Q**
kép: fényes króm



matt króm
 fényes króm
 fekete



kilincs **SPLASH**
kép: fekete



fényes króm
 matt króm
 fekete



kilincs **VIOLA**
kép: fényes króm



fényes króm
 matt króm
 fényes arany
 fekete



kilincs **GIUSSY**
kép: nikkél/króm



nikkél/króm
 grafitbarna



kilincs **INVADO**
kép: nikkél/króm



nikkél/króm



kilincs **PRESTO**
kép: nikkél/króm



nikkél/króm



kilincs **UNO-R**
kép: rozsdamentes acél



rozsdamentes acél



kilincs **UNO**
kép: rozsdamentes acél



rozsdamentes acél

INVADO
otó

invado.pl



facebook.com/invado
linkedin.com/company/invado-sp-z-o-o-
instagram.com/invado.drzwi.otwieramarzyenia/

EXPORT RÉSZLEG:

tel. +48 34 351 05 49
mob. +48 509 680 283



INVADO Sp. z o.o.

Dzielna, ul. Leśna 2
42-793 Ciasna, Poland

e-mail: biuro@invado.pl
tel. +48 34 351 05 40
fax: +48 34 353 56 02

BEOLVASÁS ÉS OLVASÁS



A MOBIL ESZKÖZÉN

Az Arbonia Group egyik vállalata

ARBONIA
Doors

A katalógusban közzétett információk nem minősülnek ajánlattételnek és a polgári törvénykönyvben foglaltaknak megfelelően kizárólag információ nyújtás célját szolgálják. Az alábbi katalógus 2022.06. - től érvényes és a katalógus kiadója fenntartja a változtatás jogát.

Figyelem! Tekintettel a nyomdai eljárásban használt színtechnikára, a katalógusban feltüntetett termékek színe eltérhet az eredeti termék színétől. Minden szerzői jog fenntartva. A katalógus publikálása, sokszorosítása az interneten vagy más tömegkommunikációs eszköz segítségével TILOS az INVADO írásos engedélye nélkül.

Viszonteladó bélyegzője: